



EXTERIORLIVING
BY VALCKE

Profitez de la vie à l'extérieur

ABRIS DE JARDIN,
GARAGES ET CARPORTS



PROFITER DE LA VIE CÔTÉ JARDIN...

Le jardin demeure aujourd'hui un élément important de l'habitation. Vous aimeriez passer autant de temps que possible à l'extérieur, pas seulement pendant les chaudes journées d'été mais tout au long de l'année, que ce soit pour profiter des premiers rayons du soleil au printemps, pour passer d'agréables moments en famille en automne, voire pour un super winter barbecue entre amis ? Notre but chez Exterior Living, c'est de vous apporter toute l'inspiration voulue pour profiter autant que possible de la vie côté jardin.

Dans notre assortiment de constructions de jardin, nous vous proposons différentes dimensions et différents styles. Aimez-vous un design épuré et minimaliste ou préférez-vous le style contemporain? Exterior Living offre une belle gamme pour tous les goûts.



| | | | |
|-------------------------------------|----|-------------------------------|----|
| ABRIS DE JARDIN MODERN..... | 04 | GARAGES | 52 |
| Toit plat sans avancée..... | 06 | Moderne..... | 54 |
| Toit plat avec avancée..... | 20 | Cottage..... | 56 |
| | | Traditionnel..... | 57 |
| ABRIS DE JARDIN COTTAGE..... | 30 | CARPORTS | 58 |
| Toit coupé..... | 32 | Modern..... | 60 |
| Toit asymétrique..... | 34 | | |
| ABRIS DE JARDIN - TRADITIONNEL..... | 38 | INFO TECHNIQUE..... | 66 |
| Toit à 2 pentes | 40 | Construction | 68 |
| | | Portes..... | 72 |
| PERGOLAS..... | 48 | Fenêtres..... | 74 |
| Luna..... | 50 | Types de matériaux..... | 78 |
| | | Entretien et protection | 81 |



Toit plat sans avancée



ABRIS DE JARDIN MODERN

Aujourd'hui l'abri de jardin toit plat n'est pas seulement un espace de rangement, c'est une véritable pièce à vivre qui complète parfaitement le jardin de votre maison. Chez Exterior Living vous trouvez une belle collection d'abris de jardin modernes de première qualité belge. Un abri de jardin détermine l'atmosphère générale de votre jardin. Il est donc très important de choisir un style qui sera en parfaite harmonie avec votre maison et jardin. Est-ce que votre jardin a besoin d'une construction moderne ou préférez-vous le style cottage ? Exterior Living a la solution appropriée pour tous les types de jardin.

Découvrez notre gamme d'abris de jardin modernes où vous pouvez choisir entre deux types de toits : toit plat avec avancée et toit plat sans avancée.

BON À SAVOIR:

Les options suivantes sont disponibles sur toutes nos abris de jardin modernes:

- Sol
- Rehaussement avec des planches
- Rebord du toit en aluminium en RAL 9004
- Revêtement de la base du bûcher
- Paroi fermée sous le bûcher
- Autres fenêtres et portes dans les constructions avec avancée



PANAMA - HPL

DESIGN ÉPURÉ EN PANNEAUX DE FAÇADE EN HPL

Vous cherchez un abri ultra moderne et durable avec un minimum d'entretien ? Optez pour les lignes épurées du Panama, un abri de jardin construit avec des panneaux HPL qui sont souvent utilisés dans des applications architecturales. Une construction étudiée dans chaque détail avec des matériaux de qualité et un minimum d'entretien. Cela vous laisse plus de temps pour en profiter.

QU'EST-CE HPL?

Le HPL est un matériau stratifié de Haute Pression (HPL – High Pressure Laminate) autoportant avec une épaisseur de 6mm, un matériau extrêmement durable dans une belle couleur anthracite. La haute performance technique du HPL rend ce matériau particulièrement adapté aux applications extérieures. Il est résistant à la lumière et aux intempéries et répondant à la norme européenne EN 438 et doté du marquage CE. Les panneaux peuvent être utilisés pour la réalisation de systèmes de façades ventilées. De plus, le matériau utilisé est extrêmement respectueux de l'environnement. Une belle construction design en matériau 100% recyclable? Le Panama a tout.



COULEURS

Les couleurs des panneaux suivent le système de couleurs universel RAL, ce qui signifie que vous pouvez faire correspondre la couleur de votre construction de jardin aux couleurs RAL que vous utilisez dans la menuiserie de votre maison. Le Panama est disponible en standard en gris anthracite RAL 7016. Préférez-vous une couleur différente? Les couleurs RAL suivantes sont également disponibles à un coût supplémentaire:

- RAL 5011 - steel blue
- RAL 6009 - fir green
- RAL 7021 - black grey
- RAL 7022 - umbra grey
- RAL 7030 - stone grey
- RAL 7035 - light grey
- RAL 7037 - dusty grey
- RAL 7039 - quartz grey
- RAL 8028 - terra brown
- RAL 9001 - cream
- RAL 9005 - jet black
- RAL 9010 - white
- RAL 9016 - traffic white

POURQUOI CHOISIR UN PANAMA?

POURQUOI CHOISIR UN PANAMA?

Ce matériau durable ne nécessite pratiquement aucun entretien ni nettoyage spécial. Cela vous laisse plus de temps pour en profiter. C'est l'idéal, n'est-ce pas ?

ESTHÉTIQUE

Les murs sont préfabriqués afin qu'aucune vis ne soit visible sur les plaques. Cela garantit esthétiquement un design élégant.

ÉCOLOGIQUE

Les panneaux de façade résistent non seulement à la lumière et aux intempéries, mais sont aussi recyclables. Bon pour votre empreinte écologique. Avec une construction de jardin Panama, vous choisissez un mode de vie durable et conscient.

VENTILATION ET ISOLATION

Un espace de 95 mm est prévu dans les cadres en bois des murs. Cela permet d'isoler les murs si vous le souhaitez. Les murs sont construits avec un système de ventilation intégré. Le résultat: une circulation d'air saine.

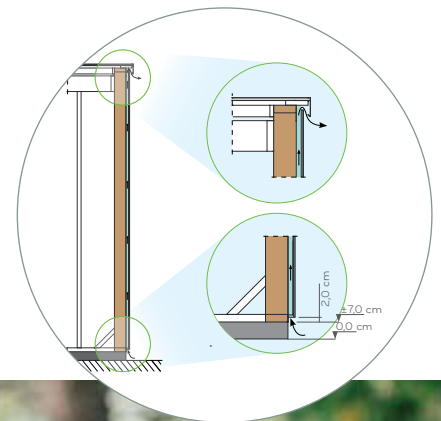
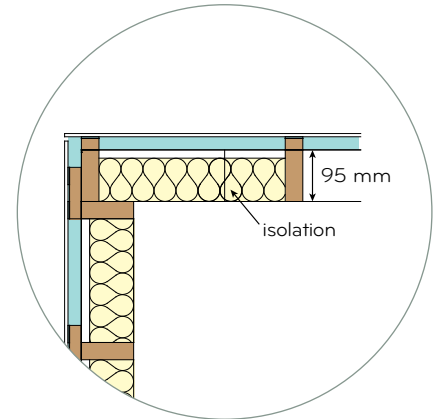

PORTE COULISSANTE EN ALUMINIUM

Le Panama est disponible avec une porte simple, porte double ou porte coulissante. La porte coulissante en verre opaque et avec un cadre en aluminium est disponible avec ou sans des lattes comme subdivision en 2 couleurs RAL : RAL 9006 aluminium et 9004 noir. Complètement à votre style et préférence.



FAÇADE

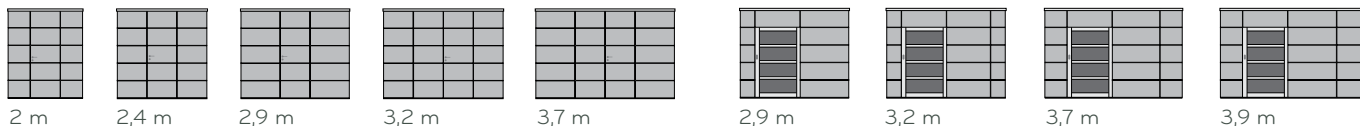

FAÇADE TERRASSE

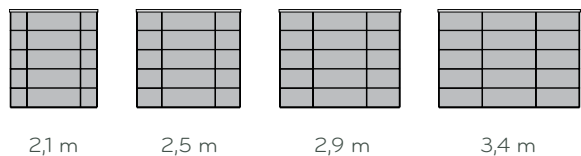

BÛCHER

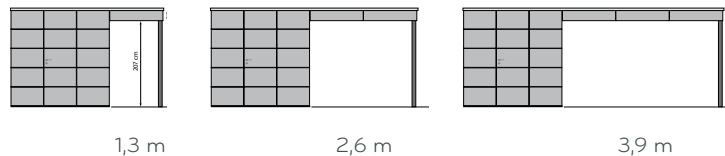

PANAMA



E



D



TOKYO E

| | | | |
|--------------------|--------------------|---------------------|--|
| Façade | 2 → 2,9 m | 3,2 → 3,7 m | 2,9 → 3,9 m |
| Profondeur | 2,1 → 3,4 m | 2,1 → 3,4 m | 2,1 → 3,4 m |
| Bûcher | 1,3 → 3,9 m | 1,3 → 3,9 m | 1,3 → 3,9 m |
| Hauteur Totale | 2,35 m | 2,35 m | 2,35 m |
| Porte | 80 x 184 cm simple | 160 x 184 cm double | 123 cm x 184 cm porte coulissante en aluminium |
| Vitre | - | - | opaque feuilleté |
| Fenêtre | fenêtre fixe | fenêtre fixe | fenêtre fixe |
| Couverture du toit | epdm | epdm | epdm |



BOX - BOIS COMPOSITE

Le Box est une construction en WPC (Wood Plastic Composite) ou bois composite. Nous choisissons ici pour un design moderne et un entretien facile, qui est disponible en petits et grands modèles. Vous cherchez un espace de rangement pratique? La porte coulissante en aluminium assure une facilité d'utilisation idéale. Ou plutôt une construction plus grande avec un auvent où vous pourrez vous détendre dans votre salon? Vous décidez.

POURQUOI CHOISSISONS-NOUS CE MATÉRIEL?

Le Wpc a l'aspect chaleureux et esthétique du bois et la même durabilité technique que le plastique. Cela rend ce matériau très adapté aux applications extérieures. Wpc est 100% résistant à l'eau, recyclable et durable.

ENTRETIEN

Le wpc est également très facile à entretenir. La coloration ou la peinture n'est pas nécessaire. Un nettoyage léger pour enlever la poussière ou la saleté suffit.



TOKYO E



AVEC BÛCHER

BOX WPC

OPTIONS

Façade
 Profondeur
 Bûcher
 Hauteur totale
 Porte
 Vitre
 Fenêtre
 Couverture du toit

3 → 4 m
 2 → 6 m
 -
 2,30 m
 100 x 200 cm
 porte coulissante en aluminium
 opaque feuilleté
 option
 epdm

3 → 4 m
 2 → 6 m
 1 → 4 m
 2,30 m
 100 x 200 cm
 porte coulissante en aluminium
 opaque feuilleté
 option
 epdm

fenêtre fixe



BOX - IROKO

La gamme Box en iroko est une ligne pure et minimaliste. Ils s'intègrent parfaitement dans un jardin architectural. Les lignes épurées et modernes de ce design avec l'aspect chaleureux du bois dur iroko s'intègrent parfaitement dans votre jardin. Les possibilités de personnalisation sont très larges, ce qui vous permet de terminer votre construction selon vos goûts.

FINITION

Le Box est disponible avec des panneaux horizontaux et verticaux et chaque box en iroko est également fini avec un pare-vapeur en standard pour éviter la condensation et les taches. Nous veillons également à ce qu'aucune soudure ne soit visible à l'avant de l'abri de jardin. Donc, une qualité supérieure.



POOLHOUSE

Ces constructions modernes sont conçues jusqu'au moindre détail. Vous êtes à la recherche du poolhouse idéal ? Optez pour la version avec auvent et paroi fermée.



BOX IROKO

E

Façade 2 → 4 m
 Profondeur 2 → 6 m
 Bûcher 1 → 4 m
 Hauteur totale* 2,23 m
 Porte 80 x 188 cm
 simple
 Vitre -
 Fenêtre option
 Couverture du toit epdm



D

Façade 3 → 4 m
 Profondeur 2 → 6 m
 Bûcher 1 → 4 m
 Hauteur totale* 2,23 m
 Porte 157 x 188 cm
 double
 Vitre -
 Fenêtre option
 Couverture du toit epdm



TOKYO E

Façade 3 → 4 m
 Profondeur 2 → 6 m
 Bûcher 1 → 4 m
 Hauteur totale* 2,23 m
 Porte 125 x 188 cm
 porte coulissante en bois
 opaque feuilleté
 Fenêtre option
 Couverture du toit epdm

OPTIONS

fenêtre fixe
 fenêtre basculante

* Box 4 x 4 → 6 m et Box avec bûcher: hauteur totale 2,32 m



planchettes rainurées - peint

BOX - SAPIN BLANC

Le box en sapin blanc est une construction de jardin minimaliste moderne qui est disponible non seulement avec des planches lisses mais aussi avec des planches rainurées horizontales. Ici aussi, les possibilités de personnalisation sont très larges, ce qui vous permet de commander votre construction entièrement selon vos goûts.

FINITION

Un abri de jardin en sapin blanc n'est pas imprégné en standard. C'est pourquoi il est préférable de protéger votre abri de jardin en le teintant ou en le peignant. De cette façon, vous pouvez faire correspondre la couleur de votre maison de jardin aux couleurs que vous utilisez dans la menuiserie de votre maison. Les structures avec des planches verticales ont une finition standard avec un pare-vapeur pour empêcher la condensation et les taches à l'intérieur. Si vous optez pour le bordage horizontal, vous pouvez commander un pare-vapeur en option.



planchettes lisses non traité

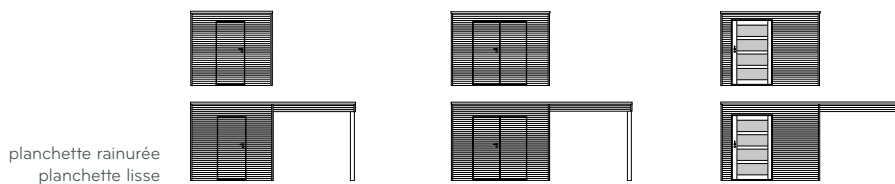

BOX SAPIN BLANC

E

D

TOKYO E

OPTIONS

| | |
|--------------------|-----------------------|
| Façade | 2 → 4 m |
| Profondeur | 2 → 6 m |
| Bûcher | 1 → 4 m |
| Hauteur totale | 2,23 m |
| Porte | 80 x 188 cm simple |
| Vitre | - |
| Fenêtre | option |
| Couverture du toit | epdm |

| | |
|--------------------|------------------------|
| Façade | 3 → 4 m |
| Profondeur | 2 → 6 m |
| Bûcher | 1 → 4 m |
| Hauteur totale | 2,23 m |
| Porte | 157 x 188 cm double |
| Vitre | - |
| Fenêtre | option |
| Couverture du toit | epdm |

| | |
|--------------------|---|
| Façade | 3 → 4 m |
| Profondeur | 2 → 6 m |
| Bûcher | 1 → 4 m |
| Hauteur totale | 2,23 m |
| Porte | 125 x 188 cm porte coulissante en bois opaque feuilleté |
| Vitre | option |
| Fenêtre | option |
| Couverture du toit | epdm |

| |
|--|
| fenêtre fixe |
| fenêtre basculante |
| imprégnation |
| pare-vapeur |
| * Box 4 x 4 → 6 m: hauteur totale 2,32 m. |



EXTERIOR - PIN TRAITÉ AUTOCLAVE

EXTERIOR FAIT ENTRER LA LUMIÈRE

Si vous aimez le verre et la lumière, alors choisissez l'Exterior et ses grandes baies vitrées. Cette construction de jardin moderne repose sur un système d'assemblage à tenon et mortaise. Elle est imprégnée sous haute pression et comporte de grandes portes coulissantes du plafond au sol, des parois vitrées fixes et de grandes parois vitrées coulissantes.

MODERNE ET ROBUSTE

La construction est construite avec des poteaux en sapin blanc lamellés de 12 x 12 cm. Pour assurer une résistance supplémentaire, des poutres lamellés-collés de 12 x 16 cm sont utilisées. Chaque Exterior est construit avec 2 parois solides en standard, qui sont finis avec un profil en acier inoxydable à l'extérieur. Cela crée un look moderne et élégant qui s'intègre parfaitement dans n'importe quel jardin contemporain.



CONFIGURATIONS DISPONIBLES

- Module de base = 3 x 3 m
- Élément de série = 2,88 m

Porte coulissante + fenêtre fixe
275 x 215 cm + paroi 50/100 cm
chez Exterior 350 et 400

Paroi (planches non montées
28 x 145 mm) sans/avec
fenêtre fixe 95 x 215 cm

Paroi coulissante intégral en verre
(base alu 3 ou 4 rails) voir p. 18-19.

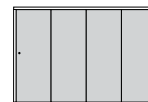
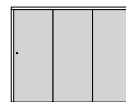
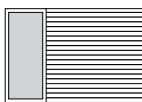
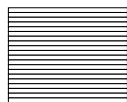
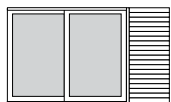
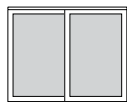
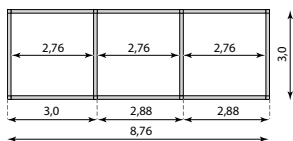

EXTERIOR

EXTERIOR 300

EXTERIOR 350

EXTERIOR 400

Façade
Profondeur
Élément de série
Hauteur totale
Parois
Couverture du toit

3 m
3 / 3,5 / 4 m
2,88 / 3,38 / 3,88 m
2,3 m
2 parois pleines
epdm

3,5 m
3 / 3,5 / 4 m
2,88 / 3,38 / 3,88 m
2,3 m
2 parois pleines
epdm

4 m
3 / 3,5 / 4 m
2,88 / 3,38 / 3,88 m
2,3 m
2 parois pleines
epdm



LUMIÈRE MAXIMALE TOUTE L'ANNÉE?

Êtes-vous également convaincu que chaque saison a ses charmes et souhaitez-vous en profiter toute l'année? Vous souhaitez profiter au maximum de votre jardin dans votre pool house? Ensuite, choisissez l'option parois coulissantes en verre plein sans cadre et apportez le vert à 100%.

PROFITEZ AU MAXIMUM DE VOTRE JARDIN EN TOUTE SAISON

L'Exterior et le Box sont également disponibles avec une paroi coulissante en verre. Grâce aux grandes baies vitrées, chaque rayon de soleil est capturé. Ainsi, vous profitez du premier soleil de printemps jusqu'au dernier soleil de la fin de l'été d'un sentiment d'été dans votre propre jardin. Magnifique!

La paroi vitrée coulissante est montée sur un système de profil extrêmement compact et léger. Ce système est disponible avec 3 ou 4 pistes. Les coureurs sont également équipés de crampons pratiques. Cela signifie que lorsque vous fermez la paroi en verre, vous tirez automatiquement tous les éléments suivants. Une solution extrêmement pratique!

SYSTÈME DE PROFILÉ EN ALUMINIUM

- Verre de sécurité trempé 10 mm
- Sous-rail bas
- Poignée en inox sur le premier élément
- Fermeture à l'intérieur (fermeture avec cylindre optionnelle à l'extérieur)
- Cadre disponible en différentes couleurs RAL
- Meilleure étanchéité à l'eau et au vent avec un profilé à brosse par élément



Le système est livrable en 3 ou 4 rails.

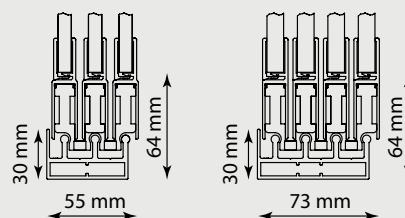



REJA - BOIS COMPOSITE

DU TEMPS POUR VOTRE TEMPS LIBRE

Le Reja est un abri qualitatif et innovatif, construit avec du WPC (Wood Plastic Composite) ou bois composite. Peindre ou lasurer n'est pas nécessaire. Il suffit de le nettoyer avec de l'eau et un détergent doux. Donc, vous avez beaucoup plus de temps libre (=REJA) pour profiter de la vie dans le jardin.

FINITION

Si vous choisissez un Reja avec auvent, le bas de l'auvent est complètement fini avec wpc. Cette construction est construite avec une porte coulissante en verre opaque et cadre en aluminium est disponible avec ou sans lattes comme subdivision et en 2 couleurs: RAL 9006 aluminium et RAL 9004 noir. Complètement selon votre style et préférence.





TOKYO E



AVEC BÛCHER

OPTIONS

REJA

Façade
 Profondeur
 Bûcher
 Hauteur totale
 Porte

 Vitre
 Fenêtre
 Couverture du toit

3 → 4 m
 2 → 6 m
 -
 2,4 m
 100 x 200 cm
 porte coulissante en aluminium
 opaque feuilleté
 option
 epdm

3 → 4 m
 2 → 6 m
 1 → 4 m
 2,4 m
 100 x 200 cm
 porte coulissante en aluminium
 opaque feuilleté
 option
 epdm

fenêtre fixe



MODERN EN PANNEAUX - SAPIN BLANC

Le Modern avec toit débordant crée une ambiance contemporaine et donne une allure moderne et naturelle à votre jardin. Vous pouvez choisir selon quel système vous voulez construire votre abri: en panneaux, emboîtement ou système alpha breveté. Entièrement à votre goût. Voici le Modern en panneaux.

QU'EST-CE QUE LA CONSTRUCTION EN PANNEAUX?



Les murs de votre abri de jardin sont préfabriqués et sont vissés ensemble sur place dans votre jardin. Les murs sont finis avec un profil de couverture au coin. Vous trouverez plus d'informations sur la construction des panneaux p. 69.



FINITION

Vous pouvez opter pour une porte simple ou double, une porte vitrée, porte coulissante, et un bûcher. Les double portes coulissantes ont une partie coulissante et une partie fixe. Vous pouvez choisir entre du epdm ou des tôles d'acier standard, des tôles d'acier anti-condensation ou des tôles d'acier isolées.

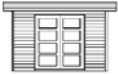

| |  |  |  |  | OPTIONS |
|--------------------|---|---|---|---|--------------------|
| MODERN PN | E | D | TOKYO E | TOKYO D | |
| Façade | 2 → 4 m | 2,5 → 4 m | 3 → 4 m | 3 → 4 m | fenêtre fixe |
| Profondeur | 2 → 6 m | 2 → 6 m | 2 → 6 m | 2 → 6 m | fenêtre basculante |
| Bûcher | | | | | pare-vapeur |
| Hauteur totale | 2,25 m | 2,25 m | 2,25 m | 2,25 m | |
| Porte | 80 x 188 cm simple | 157 x 188 cm double | 125 x 188 cm porte coulissante en bois | 125 x 188 cm porte coulissante en bois + partie fixe | |
| Vitre | opaque feuilleté | opaque feuilleté | opaque feuilleté | opaque feuilleté | |
| Fenêtre | option | option | option | option | |
| Couverture du toit | epdm / tôle d'acier | epdm / tôle d'acier | epdm / tôle d'acier | epdm / tôle d'acier | |



MODERN EN SYSTÈME ALPHA PIN TRAITÉ

Construit selon notre unique système Alpha, le Modern avec toit débordant crée une ambiance contemporaine et donne une allure naturelle à votre jardin.

QU'EST-CE QUE LE SYSTÈME ALPHA

Le système alpha assure des parois lisses à l'intérieur et à l'extérieur avec une finition à angle droit. Vous pouvez trouver plus d'informations sur le système alpha à la p. 68.

FINITION





Ce chalet de jardin est disponible en différentes dimensions. Vous voulez une porte simple, une double porte ou une porte coulissante ? Regardez toutes les options possibles. Le toit est fini avec epdm.



CONSEIL

Combinez la porte coulissante avec deux sections de verre fixes. De cette façon, vous créez encore plus de lumière et d'ouverture dans votre abri de jardin. Voir toutes nos fenêtres et portes aux p.74-75 et 77.

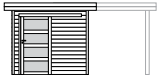

| |  |  |  |  | OPTIONS |
|--------------------|---|---|---|---|--------------------|
| | E | D | TOKYO E | TOKYO D | |
| Façade | 2 → 4,2 m | 3 → 4,2 m | 2,5 m → 4,2 m | 3,5 → 4,2 m | fenêtre fixe |
| Profondeur | 2 → 4 m | 2 → 4 m | 2 → 4 m | 2 → 4 m | fenêtre basculante |
| Bûcher | 1 → 4 m | 1 → 4 m | 1 → 4 m | 1 → 4 m | |
| Hauteur totale* | 2,38 m | 2,38 m | 2,38 m | 2,38 m | |
| Porte | 83 x 190 cm simple | 143 x 190 cm double | 103 x 190 cm porte coulissante en bois | 166 x 190 cm porte coulissante en bois | |
| Vitre | acidifiée | acidifiée | acidifiée | acidifiée | |
| Fenêtre | option | option | option | option | |
| Couverture du toit | epdm | epdm | epdm | epdm | |

* Avec bûcher, hauteur totale 251 cm



MODERN EN EMBOÎTEMENT PIN TRAITÉ

Préférez-vous une construction solide avec une structure traditionnelle ? Le Modern avec avancée est aussi disponible en emboîtement. Vous pouvez trouver plus d'informations sur le système emboîtement à la p. 68-69

FINITION



Ici vous avez le choix entre une porte simple, double, une porte vitrée ou une porte coulissante. Les double portes coulissantes ont deux parties coulissantes.

Souhaitez-vous créer autant de lumière que possible et augmenter la connexion avec le jardin ? Ensuite, choisissez le modèle XL avec de très grandes sections de verre fixes et une fenêtre coulissante supplémentaire en verre feuilleté.

Le Modern est disponible avec epdm ou des tôles d'acier et un plancher de toit. Pour les tôles d'acier, vous avez le choix entre des tôles standard, des tôles anticondensation et des tôles isolées.



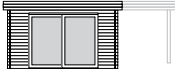

| |  |  |  |  | OPTIONS |
|--------------------|---|---|---|--|--------------------|
| | MODERN BL E | TOKYO E | TOKYO D | XL | |
| Façade | 2 → 2,5 m | 2,5 → 4,2 m | 3,5 → 4,2 m | 3,5 → 4,2 m | fenêtre fixe |
| Profondeur | 2 → 5 m | 2 → 5 m | 2 → 5 m | 2 → 5 m | fenêtre basculante |
| Bûcher | 1 → 4 m | 1 → 4 m | 1 → 4 m | 1 → 4 m | |
| Hauteur totale* | 2,34 m | 2,34 m | 2,34 m | 2,73 m | |
| Porte | 83 x 190 cm simple | 103 x 190 cm double | 166 x 190 cm porte coulissante en bois | 275 x 213 cm porte coulissante en bois + partie fixe | |
| Vitre | acidifiée | acidifiée | acidifiée | claire feuilleté | |
| Fenêtre | option | option | option | option | |
| Couverture du toit | epdm / tôle d'acier | epdm / tôle d'acier | epdm / tôle d'acier | epdm / tôle d'acier | |

* Avec bûcher, la construction rehausse par une planche (13 cm)



VINTAGE - PIN TRAITÉ

Abris de jardin en panneaux qui est simple et rapide à monter. Les murs se composent de 2 panneaux à placer l'un sur l'autre. Ainsi, le montage de votre abri est facile pour que vous puissiez profiter pleinement de votre jardin immédiatement. Easy Living !

FINITION

Ce chalet avec porte coulissante est disponible en 4 dimensions, la personnalisation n'est pas possible ici. Les double portes coulissantes ont deux parties coulissantes.

CONSEIL

Vous habitez dans une maison mitoyenne ? Alors cette construction de jardin pratique est idéale pour vous. Les murs en 2 parties passent facilement par la porte...



VINTAGE



TOKYO E



TOKYO E



TOKYO D

| | | | |
|--------------------|---|---|---|
| Façade | 2,25 m | 2,75 m | 3,65 m |
| Profondeur | 2 m | 2,25 / 2,75 m | 2,75 m |
| Hauteur totale | 2,18 m | 2,18 m | 2,18 m |
| Porte | 103 x 190 cm porte coulissante en bois acidifiée | 103 x 190 cm porte coulissante en bois acidifiée | 166 x 190 cm porte coulissante en bois acidifiée |
| Vitre | - | - | - |
| Fenêtre | - | - | - |
| Couverture du toit | epdm tôle d'acier anthracite | epdm tôle d'acier anthracite | epdm tôle d'acier anthracite |





ABRIS DE JARDIN COTTAGE

Vous souhaitez transformer votre jardin en un environnement charmant et élégant ? Un endroit pour se détendre en toute tranquillité après une longue journée de travail ? Aucun style ne vous offre plus de tranquillité et de romantisme que le style campagnard. Découvrez ici un large choix de maisons de jardin en style campagnard.

CONSEIL : Pour obtenir l'effet cottage ultime, votre abri de jardin peut être fini de manière traditionnelle avec du shingles de cèdre.

Dans cette gamme, vous pouvez choisir entre deux types de toits: toit coupé et toit asymétrique.

BON À SAVOIR:

Les options suivantes sont disponibles sur toutes nos abris de jardin cottage:

- Sol
- Rehaussement avec des planches
- Paroi fermée sous le bûcher
- Autres fenêtres et portes
- Shingles en cèdre



CROFT - SAPIN BLANC

Dans notre gamme cottage, vous pouvez choisir notre Croft, une construction de jardin avec un toit coupé. Ce type de construction s'intègre parfaitement dans un jardin de style cottage. Composé de planches à profil suédois incliné et de shingles stratifiés ou en cèdre, le Croft est disponible en différentes dimensions et avec auvent, bûcher et bûcher séparé. Le bûcher est construit avec des poutres et des poteaux de 12 x 12 cm en chêne.

FAÇADES

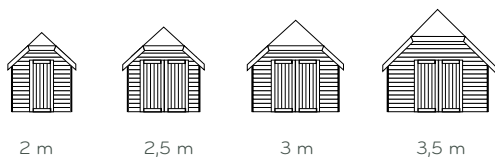

BÛCHER



BÛCHER SÉPARÉ





TOIT COUPÉ

Un toit coupé est un toit avec des côtés en pente vers les côtés courts. Ces types de toits étaient autrefois courants dans les fermes rurales traditionnelles.



E



D

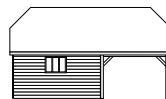

AVEC BÛCHER

CROFT

| | | | |
|------------------------|-----------------------|------------------------|------------------------|
| Façade | 2 → 3,5 m | 2,5 → 3,5 m | 2 → 3,5 m |
| Profondeur | 3 → 5 m | 3 → 5 m | 3 → 5 |
| Avancée | - | - | 2,5 → 4 m |
| Hauteur totale | 2,75 m | 3 / 3,2 / 3,4 m | 3,5 / 3,75 / 4 m |
| Porte - profil suédois | 80 x 188 cm simple | 157 x 188 cm double | 157 x 188 cm double |
| Vitre - profil suédois | claire | claire | claire |
| Fenêtre | basculante | basculante | basculante |
| Couverture du toit | shingles stratifiés | shingles stratifiés | shingles stratifiés |



LODGE - SAPIN BLANC

Cette construction de jardin a un caractère romantique et charmant. La grande double porte galbée donne une allure unique à notre Lodge et elle est aussi également très pratique pour sortir et rentrer facilement votre matériel. Comme le Croft, tous les Lodges se composent de profil suédois incliné.

Le Lodge est aussi disponible avec une avancée et un bûcher sur le côté. Les bûchers sont construits avec des poteaux et des poutres en chêne. Avec l'avent, vous disposez ainsi d'un espace supplémentaire dans le jardin pour manger dehors ou profiter pleinement des longues soirées d'été. Ces constructions de jardin d'excellente qualité présentent des finitions et détails soignés. Les modèles avec avancée ont une porte rectangulaire.

BÛCHER



BÛCHER SÉPARÉ





ASYMÉTRIQUE

Un toit asymétrique est un toit dont les deux côtés du toit sont différents en longueur.



D



DT



V



VT

LODGE

| | D | DT | V | VT |
|--------------------------|----------------------------|----------------------------|----------------------------|----------------------------|
| Façade | 3,5 / 4 m | 3,5 / 4 m | 3 → 4 m | 3 → 4 m |
| Profondeur | 2,5 / 3 m | 2,5 / 3 m | 2,5 / 3 m | 2,5 / 3 m |
| Avancée | - | - | 1 m | 1 m |
| Bûcher | - | 2,5 → 4 m | - | 2,5 → 4 m |
| Hauteur totale | 3,1 m | 3,1 m | 3,4 m | 3,4 m |
| Porte - profil suédois | 157 x 188 cm | 157 x 188 cm | 157 x 188 cm | 157 x 188 cm |
| Vitre | double + petites fenêtres* | double + petites fenêtres* | double + petites fenêtres* | double + petites fenêtres* |
| Fenêtre - profil suédois | claire | claire | claire | claire |
| Couverture du toit | basculante | basculante | basculante | basculante |
| | shingles stratifiés | shingles stratifiés | shingles stratifiés | shingles stratifiés |

OPTIONS: porte galbée possible sur le modèle D et DT

* Vous pouvez opter pour une porte avec ou sans petites fenêtres.



SHEFFIELD - SAPIN BLANC

Cette construction avec un grand bûcher, construit avec des poteaux en chênes, se caractérise par son toit latéral biseauté. Cela crée un caractère chaleureux et rural. En plus de l'espace de rangement, vous avez également un très grand bûcher (jusqu'à 6 m de longueur!), construit avec des poteaux et des poutres en chêne. Cela peut servir comme abri, terrasse couverte ou comme cuisine en plein air. Le choix est entièrement le vôtre.



CARPORT

Le Sheffield est maintenant aussi disponible avec une profondeur de 3,5 m. Il peut également être utilisé comme abri d'auto.

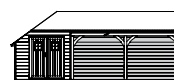
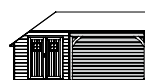
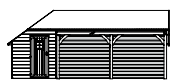
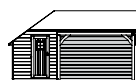

SHEFFIELD

E

| | |
|--------------------------|-------------------------------------|
| Façade | 2 m |
| Profondeur | 3 / 3,5 m |
| Bûcher | 3 → 6 m |
| Hauteur totale | 3,10 / 3,4 m |
| Porte - profil suédois | 80 x 188 cm |
| Vitre | simple + petites fenêtres claire |
| Fenêtre - profil suédois | option |
| Couverture du toit | shingles stratifiés |

D

| | |
|--------------------------|-------------------------------------|
| Façade | 2,5 m |
| Profondeur | 3 / 3,5 m |
| Bûcher | 3 → 6 m |
| Hauteur totale | 3,10 / 3,4 m |
| Porte - profil suédois | 157 x 188 cm |
| Vitre | double + petites fenêtres claire |
| Fenêtre - profil suédois | option |
| Couverture du toit | shingles stratifiés |





ABRIS DE JARDIN TRADITIONNELS

Pouvez-vous le voir ? Un bon barbecue lors d'une soirée d'été étouffante, un bon verre de vin et de la musique estivale. Un plaisir béni avec des bougies de jardin en arrière-plan qui mettent en valeur votre abri de jardin traditionnel et classique. Découvrez ici les différentes possibilités d'Exterior Living Classics.

BON À SAVOIR:

Les options suivantes sont disponibles sur toutes nos abris de jardin traditionnels:

- Sol
- Rehaussement avec des planches
- Autres fenêtres et portes
- Gouttière et tuyeau



CLASSIC EN PANNEAUX - SAPIN BLANC

Vous aimez les traditions et donc le look classique d'un abri de jardin? Alors, nos abris de jardin Classic en panneaux sont parfaits pour vous. Découvrez nos différents modèles et dimensions.

QU'EST-CE QUE LA CONSTRUCTION EN PANNEAUX?

Les murs de votre abri de jardin sont préfabriqués et sont vissés ensemble sur place dans votre jardin. Les murs sont finis avec un profil de couverture au coin. Vous trouverez plus d'informations sur la construction des panneaux sur p. 69.

FINITION

Grâce aux nombreuses combinaisons possibles, vous pouvez déterminer vous-même l'aspect de votre maison de jardin. Vous voulez une porte simple ou double ? Optez-vous pour 1 fenêtre ou 2 fenêtres ou de préférence sans fenêtre ? Les différents types de fenêtres et de portes se trouvent à la page 76. Les constructions sont recouvertes de shingles ou de panneaux de tuiles.





E



D

CLASSIC PN

Façade
 Profondeur
 Hauteur totale
 Porte
 Vitre
 Fenêtre
 Couverture du toit

2 → 5 m
 2 → 6 m
 variable
 80 x 188 cm
 simple
 claire
 option
 shingels

2,5 → 5 m
 2 → 6 m
 variable
 157 x 188 cm
 double
 claire
 option
 shingels

OPTIONS

panneaux de tuiles



CLASSIC EN SYSTÈME ALPHA PIN TRAITÉ

Le Classic à deux pentes, construit selon le système Alpha, s'intègre dans tous les jardins traditionnels. Il existe en différentes dimensions.

QU'EST-CE QUE LE SYSTÈME ALPHA

Le système alpha assure des parois lisses à l'intérieur et à l'extérieur avec une finition à angle droit. Vous pouvez trouver plus d'informations sur le système alpha à la p. 68.

FINITION

Vous préférez une porte simple, une double porte, une fenêtre ou pas de fenêtre ? Voir p. 74-75 en 77 pour toutes les portes et fenêtres. Là, vous découvrirez toutes les options possibles.

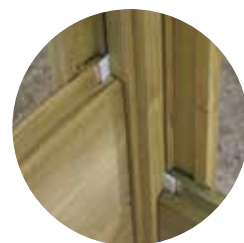



E



D

CLASSIC AL

| | |
|--------------------|-----------------------------|
| Façade | 2 → 4,2 m |
| Profondeur | 2 → 4 m |
| Hauteur totale | 2,41 → 2,89 m |
| Avancée | 40 cm |
| Porte | 83 x 190 cm |
| | simple |
| Vitre | claire |
| Fenêtre | option |
| Couverture du toit | shingles |
| | panneaux de tuiles en acier |

OPTIONS

abri bûcher 80 ou 150 cm
 auvent de 2 m avec poteaux et
 ferme ouverte
 pignon fermé

| |
|-----------------------------|
| 2,5 → 4,2 m |
| 2 → 4 m |
| 2,41 → 2,89 m |
| 40 cm |
| 143 x 190 cm |
| double |
| claire |
| option |
| shingles |
| panneaux de tuiles en acier |



CLASSIC EN EMBOÎTEMENT PIN TRAITÉ

Vous cherchez une construction de jardin solide avec une structure traditionnelle à emboîtement? Vous trouverez sûrement ce dont vous avez besoin dans notre gamme Classic. Une construction pleine de valeurs et de caractère traditionnel. Un modèle réussi qui a longtemps prouvé ses qualités intemporelles.

FINITION

Cet abri de jardin est disponible en différentes dimensions et avec différents types de portes et fenêtres. Vous pouvez trouver un aperçu sur p. 74-75 et 77. Voir p. 68 pour plus d'info sur le système d'emboîtement.



AVANCÉE

L'avancée change en fonction de la profondeur:
2-2,5 m: 40 cm / 3-5 m: 80 cm / > 5 m: 95 cm

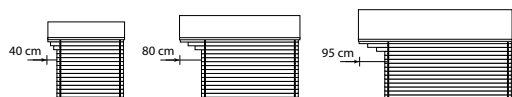

BÛCHER

Abri bûcher
80 ou 145 cm

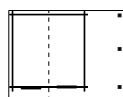

Avancée
1,2 m





Avancée
2 / 3 m



Avancée
4 m





| |  |  |  | OPTIONS |
|--------------------|---|---|--|---|
| CLASSIC BL | E | D | MAXI | |
| Façade | 2 → 5 m | 2 → 5 m | 6 m | abri bûcher de 80 ou 145 cm auvent 1,2 / 2 / 3 / 4 m pignon fermé |
| Profondeur | 2 → 5 m | 2 → 5 m | 3 → 6 m | |
| Hauteur totale | 2,34 → 2,73 m | 2,34 m → 2,73 m | 2,86 m | |
| Porte | 83 x 190 cm simple | 143 x 190 cm double | 143 x 190 cm double | |
| Vitre | claire | claire | claire | |
| Fenêtre | option | option | option | |
| Couverture du toit | shingles | shingles | shingles | |
| | panneaux de tuiles en acier | panneaux de tuiles en acier | panneaux de tuiles en acier | |



CLASSIC SUR MESURE

Un Classic en emboîtement entièrement personnalisé? C'est possible. Vous pouvez déterminer complètement l'apparence de votre jardin vous-même, parce qu'il ya de nombreuses combinaisons possible. Voulez-vous une simple porte ou une double porte, avec une fenêtre ou 2 fenêtres ? Vous contrôlez tout vous-même. Demandez nos possibilités.

LOOK RÉTRO...

Tous nos modèles Classic sont également disponibles avec une latte décorative traditionnelle ondulée. Cela crée un abri dans le style rétro. Voulez-vous un caractère rétro complet? Choisissez les volets correspondants, les bacs à fleurs et terrasse.





Vous recherchez une construction où vous pouvez ranger tout votre équipement de jardinage, vos vélos et vos jouets de plein air? Ces maisons de jardin robustes sont finies dans les moindres détails et peuvent même être converties en zones de couchage, de séjour et de cuisine. Idéal comme maison de vacances!

CONFIGURATIONS POSSIBLES







PERGOLA

Vous voulez profiter pleinement de votre jardin et du plein air ? Alors, un auvent, c'est vraiment quelque chose pour vous. De plus en plus de personnes décorent leur jardin dans le cadre de l'espace de vie afin de pouvoir en profiter par beau temps comme par mauvais temps. Avec un auvent dans votre jardin, vous pouvez créer un paradis dans votre propre jardin.



LUNA - PIN TRAITÉ

Vous voulez profiter pleinement de votre jardin et l'extérieur? La Luna vous permet d'être protégé contre les rayons UV pendant la journée et le soir c'est l'endroit idéal pour profiter de vos amis. Choisissez vous-même la fonction de cette construction modulaire et moderne: terrasse couverte, jacuzzi, salon lounge à côté de la piscine, cuisine extérieure, ...

LUNA

| | | |
|-----------------------|----------------------------|----------------------------|
| Façade | 3 / 4 / 5 m | 4 m |
| Profondeur | 3 m | 4 m |
| Poteaux verticaux | 12 x 12 x 300 cm | 12 x 12 x 300 cm |
| Structure horizontale | 12 x 16 cm - lamellé-collé | 12 x 16 cm - lamellé-collé |
| Poutres de toit | 58 x 170 mm | 58 x 170 mm |

OPTIONS

Paroi : 2 panneaux luna avec lamelles + 1 poteau



FRIBOLA

LE LUNA ET LE SET DE JARDIN LUCCA
S'ACCORDE PARFAITEMENT.
MATCH IDÉAL.

Voir notre brochure bois
de jardin pour plus d'info.



EXEMPLES DE CONFIGURATION

3 éléments parois + 2 poteaux

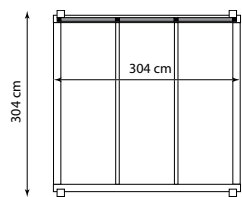

Structure de base, ouvert



4 éléments parois + 3 poteaux

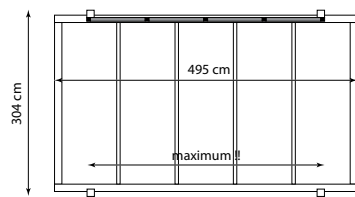

Structure de base avec bâche
perforé (blanc, beige, gris)



7 éléments parois + 5 poteaux

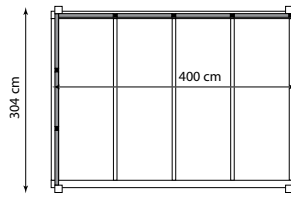

Structure de base avec toit
en panneaux luna



8 éléments parois + 8 poteaux

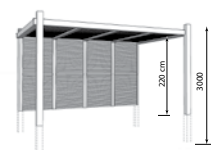
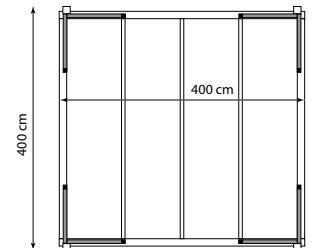





GARAGES

Un garage est indispensable pour protéger votre voiture. Une voiture garée dans un garage en hiver démarre beaucoup plus facilement. Vous gagnez également du temps les jours où il y a des embouteillages en hiver, car vous n'avez pas besoin de dégivrer vos fenêtres. En outre, vous disposez d'un espace de rangement parfait pour tout votre matériel et vos meubles de jardin. Propre et bien rangé. Choisissez le style qui convient le mieux à votre jardin, à votre maison ou à vos goûts personnels.



GARAGE MODERN EN PANNEAUX SAPIN BLANC



MODERN PN

E

OPTIONS

| | |
|--------------------|----------------------|
| Façade | 3 → 4 m |
| Profondeur | 5 → 10 m |
| Hauteur totale | 2,45 m |
| Porte basculante | 245 x 198 cm (metal) |
| Fenêtre | - |
| Couverture du toit | tôles d'acier |
| Avancée | 30 cm |

bûcher
tôles isolées
tôles anticondensation

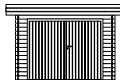
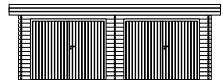

GARAGE MODERN EN EMBOÎTEMENT PIN TRAITÉ

| |  |  | |
|--------------------|---|---|--------------------------|
| | E | D | OPTIONS |
| MODERN BL | | | |
| Façade | 3 → 5 m | 6 m | porte basculante |
| Profondeur | 5,2 / 7 m | 7 m | plancher de toit |
| Hauteur totale* | 2,34 m | 2,34 m | abri bûcher 1 / 2 m |
| Portail** | 235 x 190 cm | 235 x 190 cm | avancée 1 / 2 / 3 / 4 m |
| | ouvrant | ouvrant | paroi pleine sous bûcher |
| Fenêtre | fixe | fixe | |
| Vitre | claire | claire | |
| Couverture du toit | tôles d'acier | tôles d'acier | |

*Avec porte basculante la hauteur totale est 2,47 m

**Le ventail droite s'ouvre en premier



GARAGE CROFT SAPIN BLANC

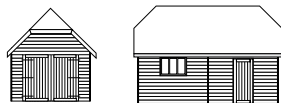

CROFT

350

| | |
|--------------------|---------------------|
| Façade | 3,5 m |
| Profondeur | 6 → 10 m |
| Hauteur totale | 4 m |
| Porte | 80 x 188 cm enkel |
| Portail | 239 x 198 cm |
| Fenêtre | basculante |
| Vitre | claire |
| Couverture du toit | shingles stratifiés |

OPTIONS : bûcher séparé, shingles en cèdre, par-vapeur



GARAGE CLASSIC EN PANNEAUX SAPIN BLANC



CLASSIC PN

E

| | |
|--------------------|----------------------|
| Façade | 3 → 4 m |
| Profondeur | 5 → 10 m |
| Hauteur totale | 2,61 → 2,78 m |
| Auvent | 30 cm |
| Porte basculante | 245 x 198 cm (metal) |
| Fenêtre | option |
| Couverture du toit | shingles |

OPTIONS : panneaux de tuiles



GARAGE CLASSIC EN EMBOÎTEMENT PIN TRAITÉ



E

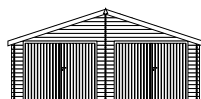

D

OPTIONS

CLASSIC BL

| | | |
|--------------------|---|---|
| Façade | 3 → 5 m | 6 m |
| Profondeur | 5,2 / 7 m | 7 m |
| Hauteur totale* | 2,47 / 2,6 m | 2,86 m |
| Avancée | 40 cm | 95 cm |
| Portail** | 235 x 190 cm ouvrante | 235 x 190 cm ouvrante |
| Fenêtre | fixe | fixe |
| Vitre | claire | claire |
| Couverture du toit | shingles panneaux de tuiles en acier | shingles panneaux de tuiles en acier |

porte basculante
abri bûcher 80 of 145 cm
avancée 1,2 / 2 / 3 / 4 m
pignon fermé

*Avec porte basculante la hauteur totale rehausse (+ 13 cm)

**Le ventail droit s'ouvre en premier





CARPORTS

Pas de place pour placer un garage en bois, mais aussi aucune envie de laisser votre voiture dehors dans la rue ? Un abri de voiture en bois offre la solution idéale ! De plus, vous trouverez un abri de voiture en bois de style moderne et plus traditionnel. Il y a donc quelque chose pour chaque jardin ! Vous cherchez plutôt un abri de voiture en aluminium ? Vous pouvez le trouver dans notre brochure "Constructions en aluminium" ou sur notre site web : www.exteriorliving.fr. Demandez à votre professionnel.



CARPORT BOX

IROKO, SAPIN BLANC OU WPC

Le carport Box est disponible en tant que modèle indépendant ou annexé et disponible avec ou sans débarras. Chaque Box peut être finie avec un pare-vapeur pour éviter la condensation et les taches. Nous veillons également à ce qu'aucune soudure ne soit visible à l'avant du débarras. En d'autres termes, de la qualité supérieure.

FINITION

Vous voulez un carport avec un rayonnement chaleureux ? Optez alors pour une planche en bois d'iroko ou en sapin blanc. Si vous entretenez votre abri de voiture annuellement ou tous les deux ans avec une lasure ou de l'huile, vous pouvez profiter beaucoup d'années de votre belle construction. Vous préférez ne pas entretenir votre abri de voiture et préférez les teintes de gris ? Alors le carport en wpc est intéressant pour vous. WPC ne nécessite aucun entretien, est à 100% recyclable, résistant à l'eau et très résistant aux insectes et champignons.

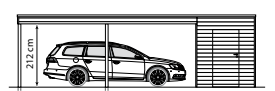
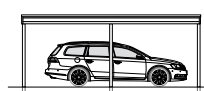
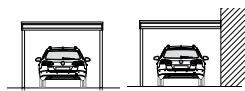

CARPORT BOX

SANS DÉBARRAS

AVEC DÉBARRAS

OPTIONS

Façade
Profondeur
Hauteur totale

3 / 3,5 / 4 / 5 m
6 m
ép. de la position des poteaux

3 / 3,5 / 4 / 5 m
6 m
2,40 m

fenêtre fixe
fenêtre basculante
rebord du toit en aluminium en RAL 9004 noir
revêtement de la base du bûcher
paroi fermée sous le bûcher

Profondeur débarras
Porte*

-

2 → 4 m
80 x 188 cm
simple

Fenêtre
Couverture de toit

-
epdm

option
epdm

* Le Box en wpc a une porte coulissante en aluminium de 100 x 200 cm



CARPORT EXTERIEUR PIN TRAITÉ

L'abri d'auto extérieur est un solide abri d'auto moderne construit avec des poteaux en pin lamellé de 12 x 12 cm et des poutres annulaires en épicéa lamellé de 12 x 16 cm.

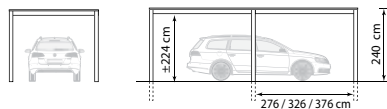

CARPORT EXTERIEUR

| | |
|--------------------|---------------------------------|
| Façade | 3 → 4 m |
| Profondeur | 5,88 / 6,88 / 7,88 m |
| Hauteur totale | dép. de la position des poteaux |
| Couverture du toit | epdm |

OPTIONS

rebord du toit en aluminium en RAL 9004 noir
revêtement de la base du bûcher
paroi fermée sous le bûcher



CARPORT MALUWI ALUMINIUM

Vous cherchez plutôt un abri de voiture en aluminium ? Jetez ensuite un coup d'œil à notre gamme de constructions en aluminium. Vous pouvez tout trouver sur notre site web : www.exteriorliving.fr ou demander notre brochure.



CARPORT MALUWI

SANS DÉBARRAS

AVEC DÉBARRAS

OPTIONS

| | | | |
|---------------------|-------------|--|--|
| Façade | 1,8 → 4,5 m | 1,8 → 4,5 m | paroi fermée sous le bûcher panneaux en aluminium |
| Profondeur | 1,8 → 4,5 m | 1,8 → 4,5 m | |
| Hauteur totale | 2,5 m | 2,5 m | |
| Couverture du toit | epdm | epdm | |
| Profondeur débarras | - | 1,8 → 4,5 m | |
| Porte | - | porte coulissante en aluminium opaque feuilleté | |
| Fenêtre | - | - | |



CARPORT MODERN PIN TRAITÉ

Le carport Modern est disponible dans un modèle autoportant ou indépendant et est disponible avec ou sans rangement. Si vous le souhaitez, vous pouvez placer des écrans de jardin entre les poteaux pour créer un mur fermé. Vous trouvez tout tout l'info dans notre brochure bois de jardin.



SANS DÉBARRAS

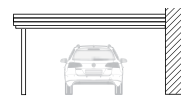
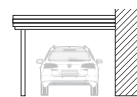

CARPORT MODERN

E

D

ANNEXÉ E

ANNEXÉ D

OPTIONS

Façade 3,59 / 4,79 m
 Profondeur 4,55 / 6,55 m
 Hauteur totale 2,47 m
 Couverture du toit tôle d'acier

5,93 m
 4,55 / 6,55 m
 2,47 m
 tôle d'acier

3,09 m
 4,55 / 6,55 m
 2,47 m
 tôle d'acier

4,59 m
 4,55 / 6,55 m
 2,47 m
 tôle d'acier

supports poteaux
 ancrage d'orage
 plancher de toit
 epdm



CARPORT MODERN PIN TRAITÉ

Le débarras est construit avec le système d'emboîtement.
Vous trouvez plus d'info sur le système sur p. 68.

AVEC DÉBARRAS

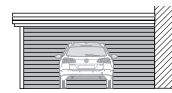
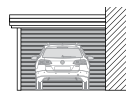
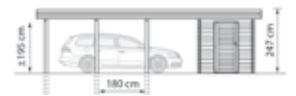

CARPORT MODERN E

D

ANNEXÉ E

ANNEXÉ D

OPTIONS

| | | | | | |
|---------------------|----------------------|----------------------|----------------------|----------------------|---|
| Façade | 3,59 / 4,79 m | 5,93 m | 3,09 m | 4,59 m | supports poteaux ancrage d'orage plancher de toit epdm |
| Profondeur | 6,3 m | 6,3 m | 6,3 m | 6,3 m | |
| Hauteur totale | 2,47 m | 2,47 m | 2,47 m | 2,47 m | |
| Façade débarras | 3 / 4,2 mm | 5,33 m | 2,78 m | 4,28 m | |
| Profondeur débarras | 2 → 6 m | 2 → 6 m | 2 → 6 m | 2 → 6 m | |
| Porte | 83 x 190 cm - simple | 83 x 190 cm - simple | 83 x 190 cm - simple | 83 x 190 cm - simple | |
| Fenêtre | option | option | option | option | |
| Couverture du toit | tôle d'acier | tôle d'acier | tôle d'acier | tôle d'acier | |





INFO TECHNIQUE

Dans ce chapitre, vous trouverez toutes les informations sur les différents systèmes de construction, les détails associés et les possibilités dans les fenêtres et les portes. Vous n'êtes toujours pas sûr du choix du matériau? Ensuite, consultez d'abord les spécifications de tous nos bois et autres matériaux que nous utilisons. Cela rend plus facile de faire un choix bien fondé.

MÉTHODES DE CONSTRUCTION

SYSTÈME ALPHA (AL)

Vous pouvez opter pour le système alpha, un système unique en raison de son assemblage d'angle breveté. La pièce d'angle et les planches des parois sont sur un même plan. Ce système permet de créer des murs lisses à l'intérieur et à l'extérieur. Ce système est très facile à monter.

Les abris de jardin sont constitués de pin d'Europe du Nord qui est imprégné sous haute pression au départ. L'épaisseur des murs est 28 mm.

La couverture du toit est en epdm sur un plancher de toit pour les modèles Modern. Pour les modèles Classic vous avez le choix entre shingles et panneaux de tuiles en acier.



EMBOÎTEMENT (BL)

Le système par emboîtement se caractérise par des encoches en bout de planches, qui s'emboîtent l'une dans l'autre. Vous pouvez vous-même déterminer l'épaisseur des parois: 28 mm ou 45 mm.

Le bois utilisé est toujours du pin rouge du nord qui peut être imprégné sous haute pression. Pour la couverture de toit, vous avez le choix entre une toiture en shingles, des panneaux de tuiles en acier pour les toitures en 2 pentes. Pour les modèles à toit plat, vous avez le choix entre tôles d'acier sans ou avec isolation, tôles d'acier anticondensation ou epdm.

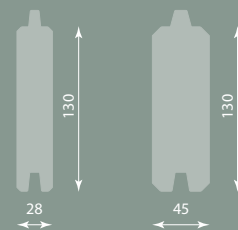

PANNEAUX (PN)

Pour le système à panneaux, les parois sont montées sur un cadre fixe. Les cadres, et donc les parois complètes, sont vissés en usine. En vissant les planchettes à distance régulière sur un cadre robuste, nous sommes sûrs de la stabilité de la construction dans toutes les conditions climatiques. Cela permet également d'installer un par-vapeur. Nous utilisons des planchettes de 19 mm. Pour le Box en iroko nous utilisons des planches 15 mm et le Vintage a des planchettes de 16 mm. Pour nos constructions cottage nous utilisons le profil suédois incliné. Aussi nos abris en WPC sont également construites selon ce système.



PANNEAU STRATIFIÉS (HPL)

Les parois du Panama se composent de panneaux en HPL (High Pressure Laminate). Les panneaux sont collés sur un cadre fixe de sorte qu'on ne voit aucune fixation. Avec ce système, les panneaux disposent de parois ventilées. Cela permet également de les isoler.

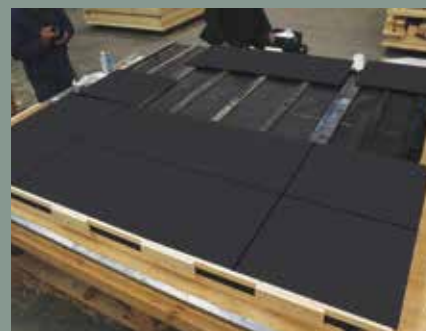

TENON ET MORTAISE

Pour certaines constructions nous utilisons une assemblage à tenon et mortaise. Il s'agit d'un assemblage de 2 pièces de bois à l'aide d'un tenon et d'une mortaise. On crée un tenon rectangulaire sur une pièce et on taille ou on fraise une mortaise rectangulaire de la même dimension dans l'autre pièce. Un assemblage à tenon et mortaise est très solide.



DÉTAILS DE CONSTRUCTION

SYSTÈME ALPHA



EMBOÎTEMENT



PANNEAUX



PANNEAUX - MURS



PN 15 BOX iroko



PN 16 Vintage



Profil suédois incliné



PN 19 BOX
planchette rainurée



PN 19



BL 28



BL 45



Bois composite



HPL

DIMENSIONS

BOX

PN 19

BL 28

BL 45

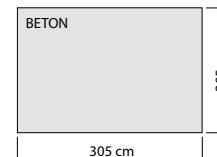
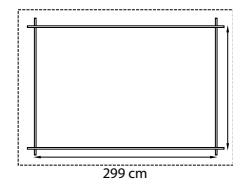
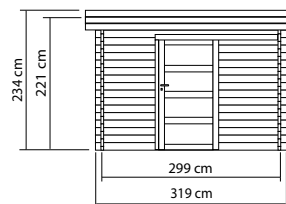
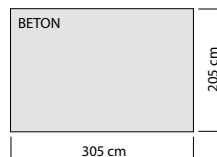
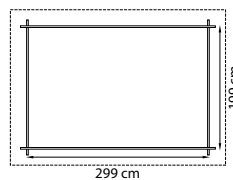
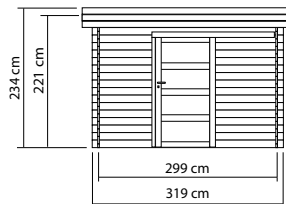
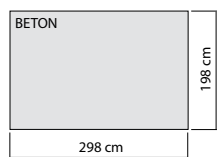
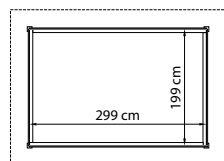
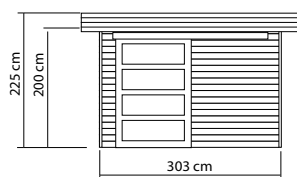
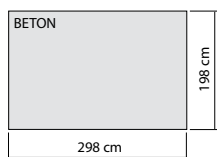
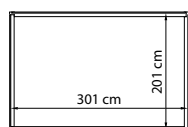
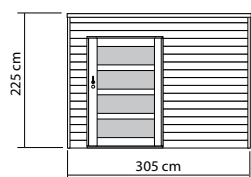

PORTES - EN PANNEAUX

PORTES

Dans toutes les constructions en panneaux avec une seule porte la lettre E est ajoutée au nom, dans les constructions à double porte, on ajoute la lettre D. Les portes coulissantes obtiennent le nom de Tokyo. Une double porte coulissante se compose d'une partie coulissante ouverte et une partie fixe.

PORTES BATTANTES



2v Porte pleine (simple et double)



Porte 1/2 vitrée (simple et double)

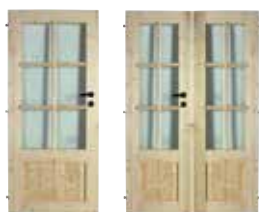

Porte 3/4 vitrée (simple et double)



Porte opaque (simple et double)



Porte cottage (simple et double)



Porte cottage avec petites fenêtres (simple et double)



Porte galbée cottage



Porte HPL (simple et double) - Panama

PORTES COULISSANTES



Porte coulissante opaque



Porte coulissante avec partie fixe opaque



Porte coulissante en aluminium - Panama



Porte coulissante en aluminium - Box wpc et Reja

PORTES DE GARAGES



Porte basculante métallique



Porte basculante en bois



Porte à double battants en bois

Remarque: la porte basculante s'ouvre hors de la façade !

Le ventail droite s'ouvre en premier

PORTES - ALPHA / EMBOÎTEMENT

PORTES

Dans toutes les constructions en système alpha ou système emboîtement avec une seule porte la lettre E est ajoutée au nom, dans les constructions à double porte, on ajoute la lettre D. Les portes coulissantes obtiennent le nom de Tokyo. Une double porte coulissante se compose de deux parties coulissantes.

PORTES BATTANTES

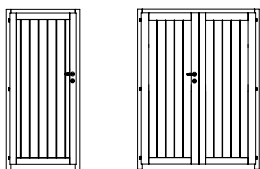

Porte pleine (simple et double)

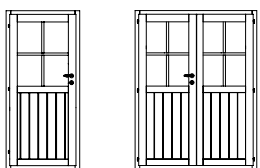

Porte 1/2 vitrée
(simple et double)

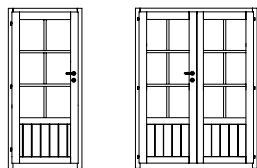

Porte 3/4 vitrée
(simple et double)

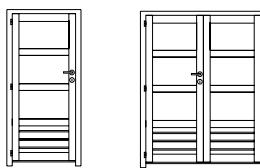

Porte vitrée 3V (simple et double)
vitre claire ou acidifiée

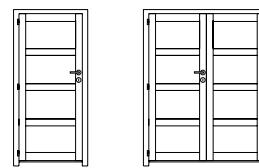

Porte vitrée 4V (simple et double)
vitre claire ou acidifiée

PORTES BATTANTES DOUBLES VITRÉE

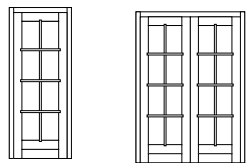

Porte vitrée en sapin blanc
(simple et double)

PORTES COULISSANTES

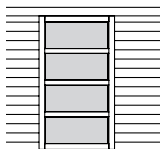

Simple porte coulissante
(G → D)



Double porte coulissante



Double porte coulissante
avec 2 fenêtres fixes

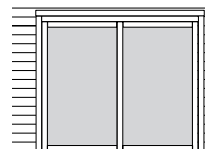

Double porte coulissante large
(pour 45 mm)

PORTES DE GARAGES

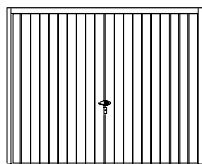

Porte basculante
métallique brun

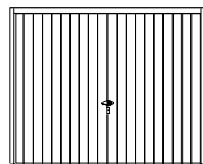

Porte basculante en bois

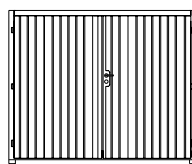

Porte à double battants ouvrante en bois

Remarque: la porte basculante s'ouvre hors de la façade !

Le ventail droite s'ouvre en premier

SENS D'OUVERTURE

gauche intérieur

droite intérieur

gauche extérieur

droite extérieur

double gauche intérieur

double droite extérieur

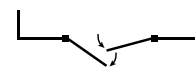
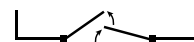
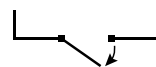
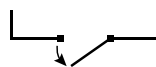

FENÊTRES - EN PANNEAUX

FENÊTRES

Avec tous les modèles, il est également possible de choisir des fenêtres supplémentaires ou différentes. Les options varient selon le modèle. Demandez conseil à votre revendeur.

FENÊTRES BASCULANTES



vitre opaque feuilleté



vitre claire



FENÊTRES FIXES



vitre opaque feuilleté



wpc + vitre opaque feuilleté



vitre claire



OPTIONS:

Double vitrage, iroko, petits bois

RAMEN - ALPHA / BLOKHUT

FENÊTRES 28 MM ET 45 MM

Avec tous les modèles, il est également possible de choisir des fenêtres supplémentaires ou différentes. Les options varient selon le modèle. Demandez conseil à votre revendeur.

FENÊTRES BASCULANTES

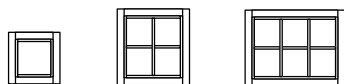

vitre claire

FENÊTRES FIXES OU OUVRANT VERS L'INTÉRIEUR

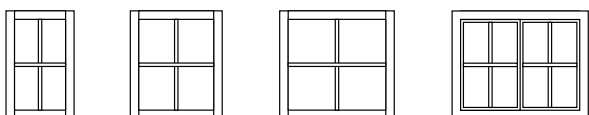

vitre claire

FENÊTRES FIXES - VITRE CLAIRE OU ACIDIFÉE

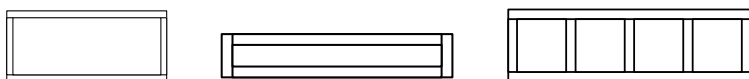

vitre claire ou acidifiée

FENÊTRES DOUBLE VITRÉE 45 MM

FENÊTRES BASCULANTES

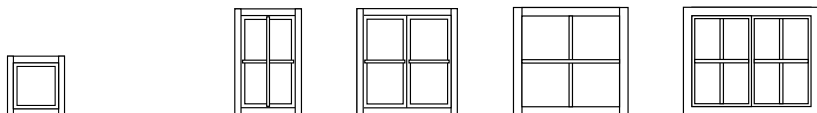

vitre claire

vitre claire

FENÊTRES FIXES

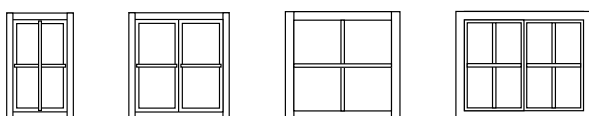

vitre claire

TYPES DE MATÉRIAUX

HPL

Le panneau de façade HPL de 6 mm d'épaisseur est un matériau durable qui est très souvent utilisé dans les applications architecturales. Les hautes performances techniques de HPL rendent ce matériau particulièrement adapté aux applications extérieures. Il garantit également que votre abri de jardin moderne est résistant à la lumière, aux forts changements de température et aux autres influences météorologiques. Ces types de plaques sont souvent utilisés comme système de façade ventilée. De plus, le matériau utilisé est 100% recyclable, donc extrêmement respectueux de l'environnement. Ce matériau, conforme à la norme européenne EN 438 et titulaire du label de qualité CE, est donc une excellente alternative aux matériaux traditionnels.



WPC

Le WPC (Wood Plastic Composite) ou composite bois-plastique est un matériau pressé composé de bois et d'un plastique thermoplastique (polymère). Il a été développé dans le but de combiner le caractère esthétique du bois avec la facilité d'entretien du plastique. Le WPC a la même durabilité que le plastique et convient parfaitement aux applications extérieures. Ce matériau est 100% recyclable, résistant à l'eau et très résistant aux insectes et aux champignons. Les planches sont brossées, donnant à la surface une texture non brillante. Cela garantit non seulement une apparence luxueuse, naturelle et chaleureuse, mais aussi les algues peuvent moins bien adhérer à ce matériau. Étant donné que le wpc se compose principalement de bois, il peut y avoir une petite expansion ou contraction avec des changements de température extrêmes.



THERMOWOOD

Le Thermowood est de sapin blanc européen ou de l'ayous qui est chauffé longtemps dans un four spécial. Cela change la structure et améliore la durabilité et la rétention de forme du bois. Le bois devient plus résistant à l'humidité, aux moisissures et aux intempéries. Ce processus de chauffage donne au bois cette belle couleur brun foncé spécifique. Thermowood nécessite très peu d'entretien. Si la surface est sale, un nettoyage à l'eau et éventuellement à un savon doux suffit. Vous n'avez pas nécessairement à peindre du bois thermo, mais il vieillira après un certain temps. Si vous souhaitez conserver la couleur brun foncé, l'application d'une teinture ou d'huile sur la base de térébenthine est nécessaire. Le thermowood est un bon substitut au bois dur exotique car il provient de forêts gérées durablement du nord de l'Europe. Ce bois est donc non seulement durable, mais aussi écologiquement sain. Le processus de chauffage entraîne une résistance à la flexion inférieure. Tenez-en compte lors de l'installation.



PIN TRAITÉ AUTOCLAVE

Exterior Living utilise du bois du nord de la Scandinavie et du nord de la Sibérie. Ces essences sont soigneusement sélectionnées par un expert. La croissance lente du bois garantit sa solidité et sa stabilité. C'est un matériau vivant qui se dilate et se contracte en fonction du temps. Ainsi, des fentes qui donnent un charme naturel peuvent se former. La qualité ne diminue absolument pas.



IROKO

C'est un bois durable d'Afrique de l'Ouest. Sa structure est très uniforme, avec un fil assez fin. Celui-ci est droit à croisé. Dans de rares cas, il peut être ondulé (classe de durabilité naturelle I-II). La couleur originale est jaune orange, brun clair à brun. L'iroko n'a pas de nœud et devient uniformément gris avec le temps sous l'action de la lumière du soleil. Pour conserver sa couleur originale, il faut le traiter avec de l'huile.



PADOUK

C'est un bois très durable et particulièrement stable d'Afrique centrale et de l'Ouest. Le fil est assez fin, parfois croisé. En général, sa structure est très uniforme. Le cœur du padouk africain est très durable (classe de durabilité naturelle I). Sa couleur originale est rouge corail à brun violet. Il n'a pas de nœud et devient gris avec le temps sous l'action de la lumière du soleil. Pour conserver sa couleur originale, il faut le traiter avec de l'huile.



COUVERTURE DU TOIT

SHINGLES

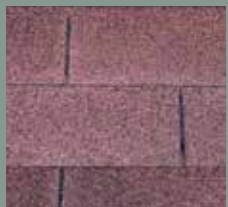

rouge brun



vert



noir



rouge brun stratifié



noir stratifié



shingles en cèdre

TÔLES D'ACIER



tôles d'acier



tôles d'acier anticondensation

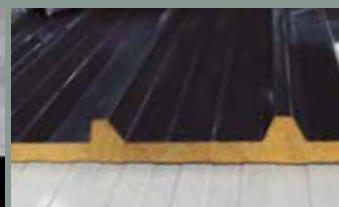

tôles d'acier isolées - 4 cm



tôles d'acier lumière

PANNEAUX DE TUILES EN ACIER

Terracotta



Noir



EPDM



Toutes les constructions avec des toits plats sont proposées standard avec epdm. Les constructions en toits plats avec avancée sont couvert en tôles d'acier

EXTERIOR LIVING : NOUS RÉALISONS ENSEMBLE LE JARDIN DE VOS RÊVES

Exterior Living est la marque qui chapeaute le groupe Valcke & Zoon, installé à Gits. Depuis déjà 3 générations, nous produisons et distribuons avec succès une gamme étendue et moderne de constructions pour le jardin et l'extérieur. Nous proposons un vaste assortiment de constructions de jardin en bois et en aluminium, d'annexes en chêne, de piscines, ainsi que de portails, de clôtures et de bois pour le jardin.

QUALITÉ BELGE

Nous garantissons une qualité belge, du sur-mesure belge, une originalité belge et un savoir-faire belge. Nos connaissances et notre longue expérience dans le domaine nous permettent de proposer une harmonie optimale entre l'artisanat et l'industriel.

DURABILITÉ

Exterior Living possède le label PEFC (certificat pour la gestion forestière durable). L'organisation PEFC veille à ce que la quantité d'arbres replantés soit supérieure à la quantité d'arbres abattus.

RÉSEAU DE REVENDEURS

Pour veiller à ce que le produit que vous avez acheté soit placé de façon qualitative, nous travaillons avec des revendeurs professionnels qui sont à l'écoute de vos souhaits et de vos besoins. Ils effectuent le placement dans les règles de l'art. Ils peuvent également vous donner des conseils, et fournissent un excellent service après-vente.



Assortiment

Vous pouvez retrouver toute notre gamme dans nos différentes brochures. Ces brochures peuvent être consultées on-line sur le site www.exteriorliving.fr. Vous pouvez également vous les procurer auprès de votre revendeur local.

EXTERIORLIVING
BY VALCKE

Exterior Living, profitez de la vie côté jardin





Votre professionnel Exterior Living:

inspired by   

Bruggesteeweg 245, B-8830 Gits
info@exteriorliving.be - www.exteriorliving.fr