

CLÔTURES, PORTES,  
DÉCO DE JARDIN ET BOIS DE JARDIN



**EXTERIORLIVING**  
BY VALCKE

CLÔTURES .....	4
Panneaux.....	6
Vues de dessus panneaux .....	28
Poteaux .....	30
PORTES EN BOIS.....	34
Porte autoportante.....	36
Portes battantes.....	38
Plus d'info.....	52
DÉCO DE JARDIN .....	58
Meubles de jardin.....	60
Assortiment Venice.....	62
Bacs à fleurs .....	63
Armoires de terrasse .....	65
Abris pour bûches.....	66
Pergolas .....	68
BOIS DE JARDIN .....	70
Passerelles .....	72
Clôtures basses.....	73
Clôtures & portails .....	74
Bordures de jardin.....	76
Bois rond.....	77
Dallage en bois .....	78
Abris pour animaux .....	78
Bois de construction.....	79
Jeux d'enfants.....	80
INFO TECHNIQUE.....	82
Quincaillerie .....	82
Caractéristiques du bois & essences de bois .....	84



## PROFITER DE LA VIE CÔTÉ JARDIN...

Le jardin demeure aujourd'hui un élément important de l'habitation. Vous aimeriez passer autant de temps que possible à l'extérieur, pas seulement pendant les chaudes journées d'été mais tout au long de l'année, que ce soit pour profiter des premiers rayons du soleil au printemps, pour passer d'agréables moments en famille en automne, voire pour un super barbecue hivernal entre amis. Chez Exterior Living, nous souhaitons vous encourager à profiter le plus possible de la vie à l'extérieur.

Dans notre assortiment d'aménagement de jardin, nous vous proposons différents styles. Aimez-vous un design moderne ou préférez-vous le style contemporain chaleureux ? Exterior Living offre une belle gamme pour tous les goûts et se fera un plaisir de vous inspirer par le caractère authentique de ses produits.

### TARIFS?

Scannez ce code QR ou visitez [www.exteriorliving.fr](http://www.exteriorliving.fr) et consultez la liste de prix actuelle.







## CLÔTURES

Une clôture garantit non seulement votre vie privée et votre sécurité, mais détermine également en grande partie l'atmosphère générale de votre jardin. C'est pourquoi il est important de choisir une clôture qui s'adapte parfaitement au style de votre jardin. Combinez l'esthétique avec le fonctionnel.





RAL 7016



RAL 7005

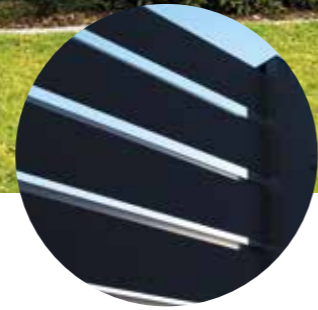

## ALUNE - ALUMINIUM

Panneau de jardin en aluminium avec des lames biseautées qui nécessitent très peu d'entretien. Avec ce panneau vous êtes caché des regards indiscrets mais vous pouvez éprouver la légèreté d'un panneau ouvert. Pour réaliser l'espacement entre les lames, on utilise des entretoises.

- Panneau semi-ouvert en aluminium
- Planches biseautées 20 x 80 mm
- RAL 7005 et RAL 7016
- Résistant à l'eau
- Non prémonté

CONSEIL  
- Montage avec système poteau 20 mm (p.32-33)

B X H	REF. RAL 7005	REF. RAL 7016
	gris souris	anthracite
<b>Panneau</b>		
180 x 180 cm	109577	150884
<b>Sachet d'entretoises</b>		
20 cm	109571	150773



## ALDUO - ALUMINIUM

Panneau de jardin en aluminium avec presque aucun entretien. Les planchettes ont un profil différent de chaque côté. Ainsi, vous pouvez créer deux types de panneaux avec la même planche: un côté a un revêtement de planche large (visuel de 15 cm de plus), l'autre côté a un revêtement de planche étroite de 7 cm.

- Panneau fermé en aluminium
- Planches avec tenon et mortaise 20 x 150 mm
- RAL 7005 et RAL 7016
- Résistant à l'eau
- Non prémonté

CONSEIL  
- Montage avec système poteau 20 mm (p.32-33)

B X H	REF. RAL 7005	REF. RAL 7016
	gris souris	anthracite
<b>Panneau</b>		
180 x 180 cm	109573	150885

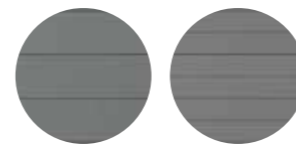





## ETERNO - IROKO ET BOIS NORDIQUE TRAITÉ

Panneau modern et vertical en bois dur ou bois nordique traité qui crée une paroi continue. Parce que les poteaux ne sont pas visibles, les panneaux forment une paroi continue. Cet ensemble de planches en différentes dimensions, donne une valeur ajoutée visuelle dans votre jardin. La porte de jardin a été développée de telle sorte qu'elle se trouve dans le même plan que les écrans, faisant ainsi de la porte une partie du long mur.

- Planches en différentes dimensions
- Supports horizontaux 45 x 56 mm
- Agrafes en inox
- Possibilité d'installer les panneaux sur les 2 côtés
- Prémonté
- 1 planche supplémentaire
- Quincaillerie
- Seulement sens d'ouverture 1 et 2 possible
- Butée pour portail disponible en option

- CONSEIL
- Montage avec poteaux carrés 9 x 9 cm (p.30-33) et L-attaches (p.83)
  - Sens d'ouverture portails (p.57)

L X H	REF.
<b>Panneau bois nordique traité</b>	
180 x 178 cm	108824
<b>Panneau iroko</b>	
180 x 178 cm	108826
<b>Latte suppl. bois nordique traité</b>	
2,1 x 14 cm	108821
<b>Latte suppl. iroko</b>	
1,6 x 14 cm	108822
<b>Portail bois nordique traité</b>	
100 x 178 cm	150411
<b>Portail iroko</b>	
100 x 178 cm	150413



## TOBA - THERMOWOOD

Parois de jardin moderne avec des planchettes rainurées en thermowood, finition avec un profil U en aluminium serré sur le dessus, disponible en standard en noir RAL 9004 ou en aluminium RAL 9006. Si vous souhaitez commander le Toba comme panneau, vous choisissez un set complet de 178 cm. Si vous préférez de commander au mètre courant, vous pouvez opter pour un set de montage avec les planches de votre choix. Facile à installer et aucune limitation de largeur.

- Parois de jardin fermée avec planchettes rainurées en thermowood
- Non prémontés. Supports horizontaux et planchettes sont fournis séparément.
- Finition supérieure avec profil U en aluminium en RAL 9004 ou RAL 9006
- Revêtement sur les 2 côtés et côté lateral possible.
- Quincaillerie
- Seulement sens d'ouverture 1 et 2 possible

- CONSEIL
- Montage avec poteaux carrés (p.30-33) et L-attaches (p.83)
  - Sens d'ouverture portails (p.57)

B X H	REF. RAL 9006 aluminium	REF. RAL 9004 noir
<b>Set complet panneau sapin blanc</b>		
178 x 178 cm	111880	109538
<b>Set complet panneau ayous</b>		
178 x 178 cm	111882	109543
<b>Set de montage</b>	150042	150041
<b>Planche sapin blanc (12,4 pcs/m)</b>		
178 x 9 cm	109541	109541
<b>Planche ayous (6,2 pcs/m)</b>		
178 x 17 cm	109546	109546
<b>Portail sapin blanc</b>		
100 x 178 cm	111881	109539
<b>Portail ayous</b>		
100 x 178 cm	111883	109544







## FURNAS - THERMOWOOD

Panneau ouvert et vertical en thermowood sapin blanc. Parce que les poteaux sont montés derrière les panneaux, les panneaux ne forment pas d'éléments séparés, mais ils font partie d'une longue paroi ouverte continue. Le processus de chauffage donne au thermowood cette belle couleur marron foncé. Aussi le thermowood vieillit, comme la plupart des types de bois. Protégez régulièrement votre bois avec une huile ou une lasure appropriée, si vous préférez conserver la couleur marron foncé.

- Panneau ouvert
- Lattes rabotées verticale en thermowood sapin blanc de 34 x 34 mm
- Supports horizontaux 34 x 58 mm
- Vis en inox
- Prémonté
- Quincaillerie
- Seulement sens d'ouverture 1 et 2 possible
- Butée 4,5 x 7,6 cm pour portail disponible en option

B X H	REF.
<b>Panneau</b> 178 x 178 cm	108838
<b>Portail</b> 100 x 178 cm	109536



### CONSEIL

- Montage avec poteaux carrés (p.30-33) et L-attaches (p.83)
- Sens d'ouverture portails (p.57)

## CALDEIRA - THERMOWOOD

Panneau fermé et vertical en thermowood sapin blanc. En raison du chauffage prolongé dans un four spécial, ce bois devient plus résistant à l'humidité, aux moisissures et aux intempéries. Comme la plupart des bois, le thermowood vieillit également après un certain temps. Protégez régulièrement votre bois avec une huile ou une teinture appropriée.

- Panneau fermé
- Lattes rabotées verticale en thermowood sapin blanc de 16 x 58 mm
- Supports horizontaux 28 x 56 mm
- Vis en inox
- Prémonté
- Quincaillerie
- Seulement sens d'ouverture 1 et 2 possible
- Butée 4,5 x 7,6 cm pour portail disponible en option

B X H	REF.
<b>Panneau</b> 183 x 178 cm	108775
<b>Portail</b> 100 x 178 cm	109534



### CONSEIL

- Montage avec système poteau 30 mm (p.30-33)
- Sens d'ouverture portails (p.57)





## CURTIS - BOIS COMPOSITE

Panneau en WPC (bois composite) avec très peu d'entretien. Les planchettes ont un profil différent de chaque côté. Ainsi, vous pouvez créer deux types de panneaux avec la même planche: un côté a un revêtement de planche large (visuel de 15 cm de plus), l'autre côté a un revêtement de planche étroite de 7 cm.

- Panneau fermé en bois composite
- Tenon et mortaise 28 x 150 mm
- Finition haut et bas avec profil U en RAL 9004 ou RAL 9006
- Avec ou sans vitre
- Résistant à l'eau
- Attaches en inox
- Non prémonté

CONSEIL  
- Montage avec système poteau 30 mm (p.30-33)



L X H	REF. RAL 9006 aluminium	REF. RAL 9004 noir
<b>Panneau</b>		
182 x 182 cm	108793	108794
182 x 92 cm	108787	108788
<b>Panneau + vitre opaque 45 cm</b>		
182 x 182 cm	108796	108797
<b>Panneau + vitre claire 90 cm</b>		
182 x 182 cm	108798	108799
<b>Tube de renforcement supplémentaire</b>		
182 cm		109208
<b>Planche - tenon &amp; mortaise</b>		
182 x 15 cm		108801
<b>Planche avec éclairage led</b>		
182 x 15 cm		108789



## CURTIS PORTAIL - BOIS COMPOSITE

Le portail avec cadre en aluminium est équipé avec des planchettes avec un revêtement différent de chaque côté. Ainsi, vous pouvez créer deux types de panneaux avec les mêmes planches: un côté a un revêtement de planche large (visuel de 15 cm de plus), l'autre côté a un revêtement de planche étroite de 7 cm.

- Portail fermé en bois composite
- Tenon et mortaise 28 x 150 mm
- Résistant aux intempéries
- Quincaillerie
- Sur mesure pas possible

CONSEIL  
- Montage avec système poteau 30 mm (p.30-33)  
- Sens d'ouverture portails (p.57)

B X H	REF. RAL 9006 aluminium	REF. RAL 9004 noir
<b>Portail</b>		
100 x 180 cm	108790	108790



CONSEIL  
DESIGN

Le portail est fini avec une serrure et des charnières modernes et qualitatives de Locinox®.





## AERO - PADOUK

Panneau robuste en padouk avec des planches biseautées qui donne à votre jardin un aspect luxueux. Les planches sont placées sur une petite distance les uns des autres de sorte que vous n'avez pas un coup d'oeil, mais vous pouvez éprouver la légèreté d'un panneau ouvert. L'utilisation de bois durs de haute qualité comme le padouk assure une longue durée de vie à vos produits de jardin.

- Panneau semi-ouvert en padouk
- Planches biseautées 28 x 84 mm
- Supports verticales 28 x 56 mm
- Prémonté
- Butée 4,5 x 6,5 cm pour portail disponible en option

### CONSEIL

- Montage avec poteaux carrés en bois exotique (p.30-33) et attaches (p.83)
- Sens d'ouverture portails (p.57)

B X H	REF.
<b>Panneau</b> 178 x 180 cm	150394
<b>Portail</b> 100 x 180 cm	109531



## AERO - BOIS NORDIQUE TRAITÉ

Panneau robuste en bois nordique traité avec des planches biseautées. Les planches sont placées sur une petite distance les uns des autres de sorte que vous n'avez pas un coup d'oeil, mais vous pouvez éprouver la légèreté d'un panneau ouvert.

- Panneau semi-ouvert
- Planches biseautées 28 x 84 mm
- Supports verticales 28 x 56 mm
- Prémonté
- Butée 4,5 x 7,6 cm pour portail disponible en option

### CONSEIL

- Montage 1 côté : système poteaux 30 mm (p.30-33)
- Montage sur les 2 côtés :  
Poteaux en bois 9 x 9 cm (p. 30-31)  
+ latte suppl. 28 x 56 mm
- Sens d'ouverture portails (p.57)

B X H	REF.
<b>Panneau</b> 178 x 180 cm	108700
<b>Portail</b> 100 x 180 cm	109532
<b>Latte supp. pour montage 2 côtés</b> 2,8 x 5,6 cm (L 180 cm)	109185







## STRADA - BOIS NORDIQUE TRAITÉ

- Panneau fermé
- Planches rabotées 16 x 58 mm
- Traverses 28 x 56 mm
- Vis en inox
- Prémonté
- Deux côtés identiques
- Quincaillerie
- Butée 4,5 x 7,6 cm pour portail disponible en option

- CONSEIL
- Montage avec système poteau 30 mm (p.30-33)
  - Sens d'ouverture portails (p.57)

B X H	REF.
<b>Panneau</b>	
178 x 180 cm	109169
178 x 85 cm	109165
<b>Portail</b>	
100 x 180 cm	109168
200 x 180 cm	109167



## PRESTIGE - BOIS NORDIQUE TRAITÉ

- Cadre raboté 45 x 95 mm avec coins arrondis et assemblé par tenon et mortaise
- Planches rabotées 16 x 120 mm par tenon et mortaise, profil en V
- Clous et vis en inox
- Uniquement montage vertical possible
- Prémonté
- Quincaillerie

- CONSEIL
- Montage avec système poteau 49 mm (p. 33) ou des poteaux carrés (p.30-33) et attaches (p.83)
  - Sens d'ouverture portails (p.57)

B X H	REF.
<b>Panneau</b>	
180 x 180 cm	109106
180 x 90 cm	109102
<b>Portail</b>	
100 x 180 cm	109105
200 x 180 cm	109104



Utilisez les panneaux Prestige en combinaison avec le système poteau 49 mm. Cela crée une clôture moderne dans votre jardin.

CONSEIL  
DESIGN





CONSEIL  
DESIGN

Découvrez les bacs à fleurs, les bancs de jardin et tout les autres produits correspondants du ligne Venice dans le chapitre Déco de jardin à partir de p.58



PANNEAUX

## VENICE - BOIS NORDIQUE TRAITÉ

- Lattes fines 16 x 38 mm (1 côté)
- Supports verticales 28 x 56 mm
- Agrafes en inox
- Possibilité d'installer les panneaux sur les 2 côtés
- Prémonté
- Butée 4,5 x 6,5 cm pour portail disponible en option

### CONSEIL

- Montage 1 côté : Poteaux carrés (p.30-33) et attaches (p.83)
- Montage sur les 2 côtés : Poteaux intermédiaires (p. 30-31) + latte suppl. 28 x 56 mm
- Sens d'ouverture portails (p.57)

B X H	REF.
<b>Panneau</b>	
178 x 180 cm	109206
<b>Portail</b>	
100 x 180 cm	109205
200 x 180 cm	109204
<b>Latte supp. pour montage 2 côtés</b>	
2,8 x 5,6 cm (L 180 cm)	109185



## PLANO - BOIS NORDIQUE TRAITÉ

- Planches verticales 28 x 28 mm rabotées biseautées
- Distance des ouvertures 22 mm
- Supports verticaux 28 x 56 mm
- Vis en inox
- Prémonté

### CONSEIL

- Montage avec système poteau 30 mm (p.30-33)
- sens d'ouverture portails (p.57)

B X H	REF.
<b>Panneau</b>	
180 x 180 cm	109092
180 x 120 cm	109584
180 x 80 cm	109088
<b>Portail</b>	
100 x 180 cm	109091
200 x 180 cm	109090
100 x 80 cm	150785







## LAMELLO - BOIS NORDIQUE TRAITÉ

- Lattes fines galbées de 16 x 58 mm
- Clous et vis en inox
- Supports verticaux 28 x 56 mm
- Prémonté

- CONSEIL
- Vis en inox 5 x 70 mm (p.83)
  - Montage avec poteaux carrés (p.30-33)

B X H	REF.
<b>Panneau</b>	
178 x 180 cm	108959
178 x 150 cm	108961
178 x 90 cm	108962



## LINEA - BOIS NORDIQUE TRAITÉ

- Panneau fermé
- Planches rabotées 16 x 120 mm
- Traverses 28 x 56 mm
- Vis en inox
- Prémonté
- Quincaillerie
- Butée 4,5 x 6,5 cm pour portail disponible en option

- CONSEIL
- Montage avec système poteau 30 mm (p.30-33)
  - Sens d'ouverture (p.57)

B X H	REF.
<b>Panneau</b>	
178 x 180 cm	108980
<b>Portail</b>	
100 x 180 cm	108979
200 x 180 cm	108978







## MASSIF - BOIS NORDIQUE TRAITÉ

- Panneau fermé
- 13 planches rabotées ± 28 x 145 mm (netto 130 mm) avec tenon et mortaise
- 1 planche décorative sans tenon 28 x 130 mm
- Non prémonté
- Quincaillerie

### CONSEIL

- Montage avec système poteau 30 mm (p.30-33)
- Fixer chaque planche
- Sens d'ouverture portails (p.57)

B X H	REF.
<b>Panneau</b>	
178 x 183 cm	109009
200 x 183 cm	109010
178 x 93 cm	109001
<b>Planche</b>	
178 x 14,5 cm	109003
200 x 14,5 cm	109004
<b>Planche décorative</b>	
178 x 13 cm	108996
200 x 13 cm	108997
<b>Portail</b>	
100 x 180 cm	108999
200 x 180 cm	108998



## ITAUBA - ITAUBA

- Panneau fermé
- 13 planches rabotées ± 21 x 143 mm (netto 130 mm) par tenon et mortaise
- 1 planche décorative sans tenon 21 x 130 mm
- Poteaux non inclus

### CONSEIL

- Montage avec des poteaux à rainures itauba 22 mm (p. 30)
- Fixer chaque planche

B X H	REF.
<b>Panneau</b>	
180 x 183 cm	150761
<b>Planche</b>	
180 x 14,3 cm	108925
<b>Planche décorative</b>	
180 x 13 cm	108924







## VITAL BOIS TRAITÉ DE L'EUROPE CENTRALE

Panneau en bois traité, de l'Europe centrale, avec un prix économique. Les lames sont rabotés humide. Ce panneau est disponible en 17 et 19 planches.

- Planches rabotées humide 16 x 120 mm (17 planches), 16 x 140 mm (19 planches)
- Vis en inox
- Sur mesure pas possible

### CONSEIL

- Montage avec système poteau 49 mm (p.33)

L X H	REF.
<b>Panneau 17</b> 180 x 180 cm	109257
<b>Panneau 19</b> 180 x 180 cm	109258



VITAL 17



VITAL 19

## PORTAIL VITAL BOIS TRAITÉ DE L'EUROPE CENTRALE

Il existe également un portail à lames en 17 et 19 planches, construit avec une structure solide en métal galvanisé.

- Planches rabotées humide 16 x 120 mm (17 planches), 16 x 140 mm (19 planches)
- Vis en inox
- Cadre en métal galvanisé
- Sur mesure pas possible
- Quincaillerie
- Butée 4,5 x 6,7 cm pour portail disponible en option

### CONSEIL

- Montage avec poteaux carrés (p.30-33)
- Sens d'ouverture portails (p.57)

B X H	REF.
<b>Portail 17</b>	
100 x 180 cm	109252
200 x 180 cm	109248
<b>Portail 19</b>	
100 x 180 cm	109253
200 x 180 cm	109248



VITAL 17



VITAL 19





Version légère



Version épaisse



Version épaisse

## ERICA CLÔTURE EN BRUYÈRE

Clôtures naturelle en fines pousses de bruyère sur un rouleau qui est résistant à notre climat. Disponible en version épaisse et légère. La version lourde a une épaisseur de 3-4 cm. La version légère est 2 cm.

## CLÔTURE EN BRANDE DE BRUYÈRE

Clôtures naturelle en fines pousses de brande de bruyère qui est résistant à notre climat. Disponible en version épaisse de 3-4 cm.

L X H X E	REF.
<b>Version épaisse</b>	
300 x 150 cm	108818
300 x 180 cm	108819
300 x 200 cm	108820
<b>Version légère</b>	
500 x 200 cm	108817

B X H	REF.
<b>Version légère</b>	
200 x 150 cm	150179
200 x 180 cm	150180
200 x 200 cm	150181

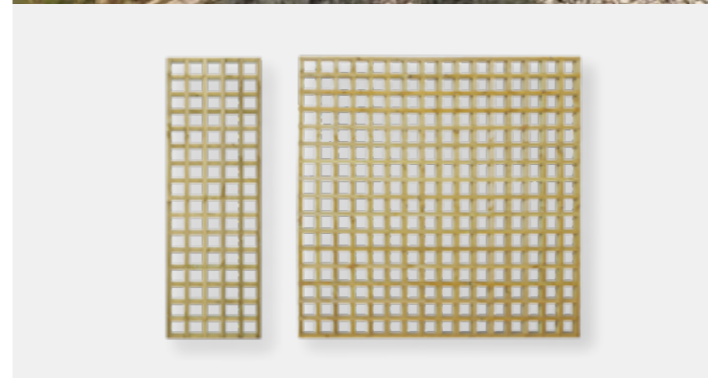

## KWADRO TREILLAGE

- Lattes fines 28 x 28 mm
- Mailles: ± 85 x 85 mm
- Bois nordique traité
- Agrafes en inox (+ collé)
- Prémonté

CONSEIL  
- Montage avec poteaux carrés et attaches (p.83)

L X H	REF.
60 x 180 cm	108957
180 x 180 cm	108956

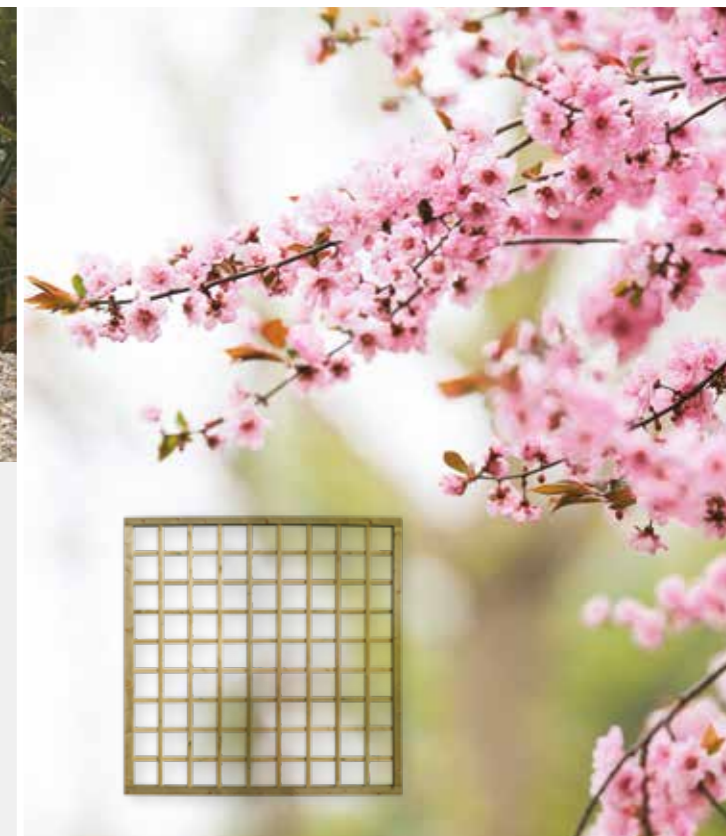

## TA TREILLAGE À MAILLE CARRÉE

- Cadre raboté avec tenon et mortaise: 35 x 55 mm
- Lattes fines: 10 x 30 mm
- Mailles: ± 150 x 150 mm
- Bois nordique traité
- Prémonté

CONSEIL  
- Montage avec poteaux carrés (p.30-33) et attaches (p.83)

L X H	REF.
40 x 180 cm	108948
60 x 180 cm	108949
80 x 180 cm	108950
180 x 180 cm	108947



# VUES DE DESSUS CLÔTURES

Avez-vous été en mesure de choisir le design qui convient le mieux à votre jardin? Il suffit de regarder le côté technique pour pouvoir commencer. Avec ces vues de dessus, vous pouvez voir comment les écrans doivent être positionnés avec précision par rapport aux poteaux. Est-ce que l'écran de votre choix est positionné entre les poteaux visibles ou sont les poteaux placés de manière invisible derrière les écrans? Voir ici.

AERO BOIS NORDIQUE 1 CÔTÉ

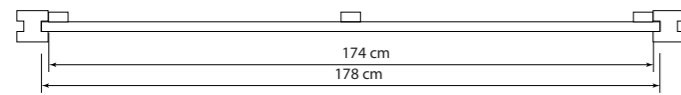

AERO BOIS NORDIQUE 2 CÔTÉS

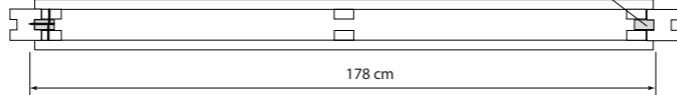

LINEA

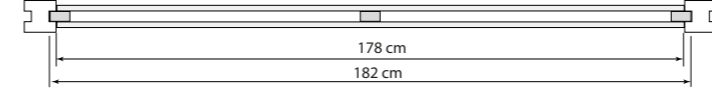

MASSIF 178 CM

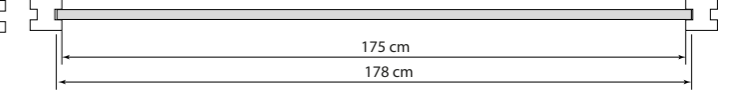

AERO PADOUK

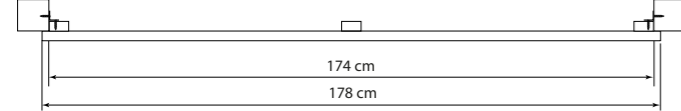

ALDUO

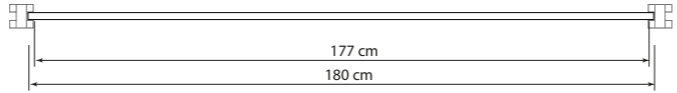

MASSIF 200 CM

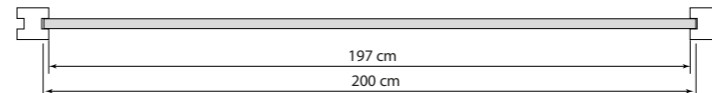

PLANO

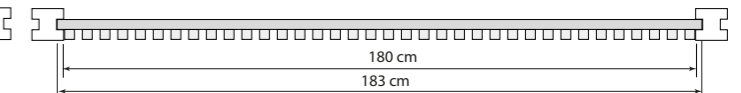

ALUNE

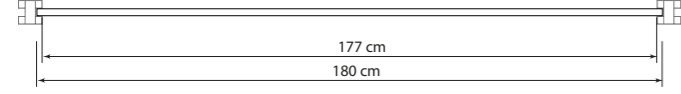

CALDEIRA

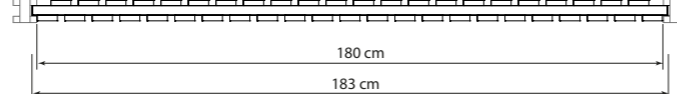

PRESTIGE

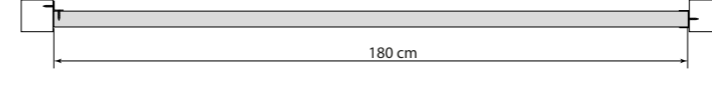

STRADA

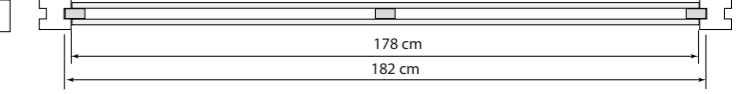

CURTIS

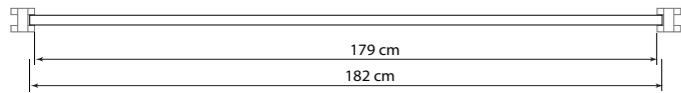

ETERNO

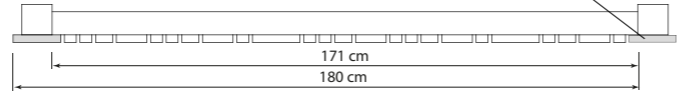

TA TREILLAGE

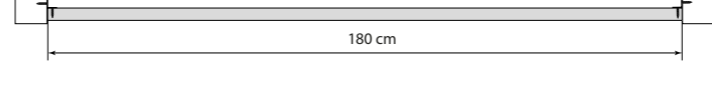

TOBA

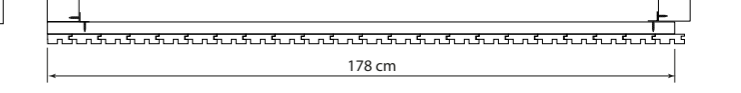

FURNAS

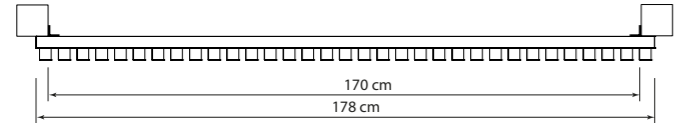

ITAUBA

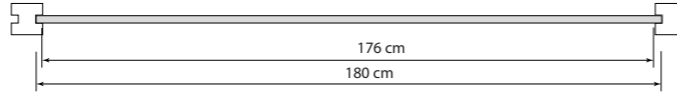

VENICE 1 CÔTÉ

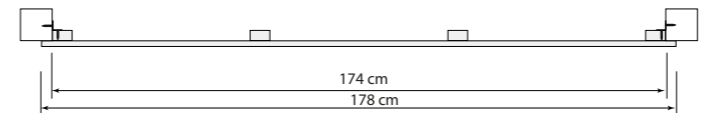

VENICE 2 CÔTÉS

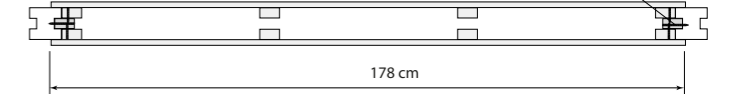

KWADRO

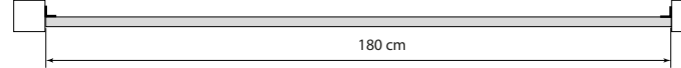

LAMELLO

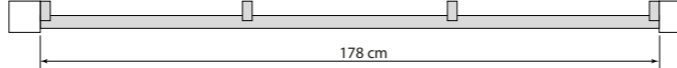

VITAL HORIZONTAL

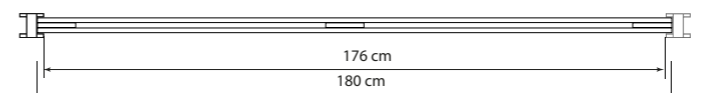



# POTEAUX CARRÉS EN BOIS

## BOIS NORDIQUE TRAITÉ AUTOCLAVE

### SYSTÈME 30 MM

Pour Massif, Linea, Plano, Strada, Curtis, Aero, Caldeira

RAINURE 30 MM	REF.
①  <b>Poteau de départ</b> 9 x 9 x 270 cm 12 x 12 x 300 cm	108881 108880
②  <b>Poteau intermédiaire</b> 9 x 9 x 270 cm 12 x 12 x 300 cm	108884 108883
③  <b>Poteau de coin</b> 9 x 9 x 270 cm	108882

### POTEAU CARRÉ

Rabotés et coins arrondis

④	REF.
7 x 7 x 190 cm	109220
7 x 7 x 240 cm	109221
7 x 7 x 270 cm	109222
7 x 7 x 290 cm	109224
9 x 9 x 190 cm	109227
9 x 9 x 240 cm	109228
9 x 9 x 270 cm	109229
9 x 9 x 290 cm	109231
12 x 12 x 200 cm	109215
12 x 12 x 300 cm	109216
12 x 12 x 400 cm	109218

### POTEAU AVEC ENCOCHE

Rabotés et coins arrondis

⑤	REF.
7 x 7 x 270 cm	109223
9 x 9 x 270 cm	109230
12 x 12 x 300 cm	109217

### POTEAU À DOUBLE ENCOCHE

Rabotés et coins arrondis

⑥	REF.
9 x 9 x 290 cm	109232

### POTEAU AVEC UNE TÊTE DIAMANT

⑦	REF.
7 x 7 x 160 cm	109219
9 x 9 x 140 cm	109225
9 x 9 x 160 cm	109226

## BOIS EXOTIQUE

### POTEAU AZOBÉ

⑧	REF.
9 x 9 x 270 cm	109244
<b>avec une tête diamant</b>	
12 x 12 x 200 cm	109235
12 x 12 x 300 cm	109236
14 x 14 x 300 cm	109237
16,5 x 16,5 x 300 cm	109238

### SYSTÈME 22 MM

Pour panneau Itauba

RAINURE 22 MM	REF.
 <b>Poteau de départ</b> 9 x 9 x 270 cm	108899
 <b>Poteau intermédiaire</b> 9 x 9 x 270 cm	108900

### POTEAU EN PADOUK

⑨	REF.
<b>avec une tête diamant</b>	
14 x 14 x 300 cm	109246

## BORNES ANTI-STATIONNEMENT

Catégorie de durabilité 1, brun-rouge bois exotique, rabotés, coupés droits, tête diamant, 2 encoches pour bandes rouges réfléchissantes (livrées séparément), Coins biseautés et écoulements.

	REF.
<b>Poteau</b> 14 x 14 x 140 cm	108712
<b>Réfecteur</b> 5,5 x 9 cm (rouge)	109112
5,5 x 9 cm (blanc)	109113

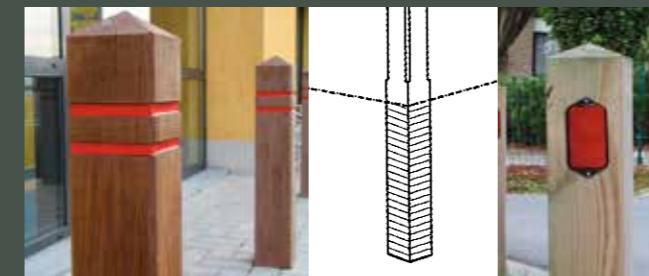



# POTEAUX EN ALUMINIUM

Ces poteaux sont laqués selon les normes du **Seaside Qualicoat**, ce qui offre une protection supplémentaire contre l'air marin salin. Chaque poteau est livré avec un chapeau de recouvrement. Cet assortiment de poteaux en aluminium comprend un poteau intermédiaire, un poteau pour portail et deux profils U. Les panneaux sont placés entre les poteaux intermédiaires. Le premier et dernier poteau est terminé avec un profil en U pour un résultat final magnifique. Si vous voulez intégrer un portail dans votre clôture, il faut utiliser un poteau renforcé. Le poteau pour portail est renforcé pour absorber la plus grande charge d'un portail de jardin. Aussi le coin d'une clôture doit souvent supporter une charge de vent plus grande. Assurez-vous également d'utiliser un poteau renforcé. Pour créer un coin, vous utilisez également le poteau pour portail avec le profil U correspondant. Placez les poteaux en aluminium dans du béton perméable à l'eau ou du stabilisé pour que l'eau de pluie puisse s'infiltrer dans le sol et que la rouille soit évitée.

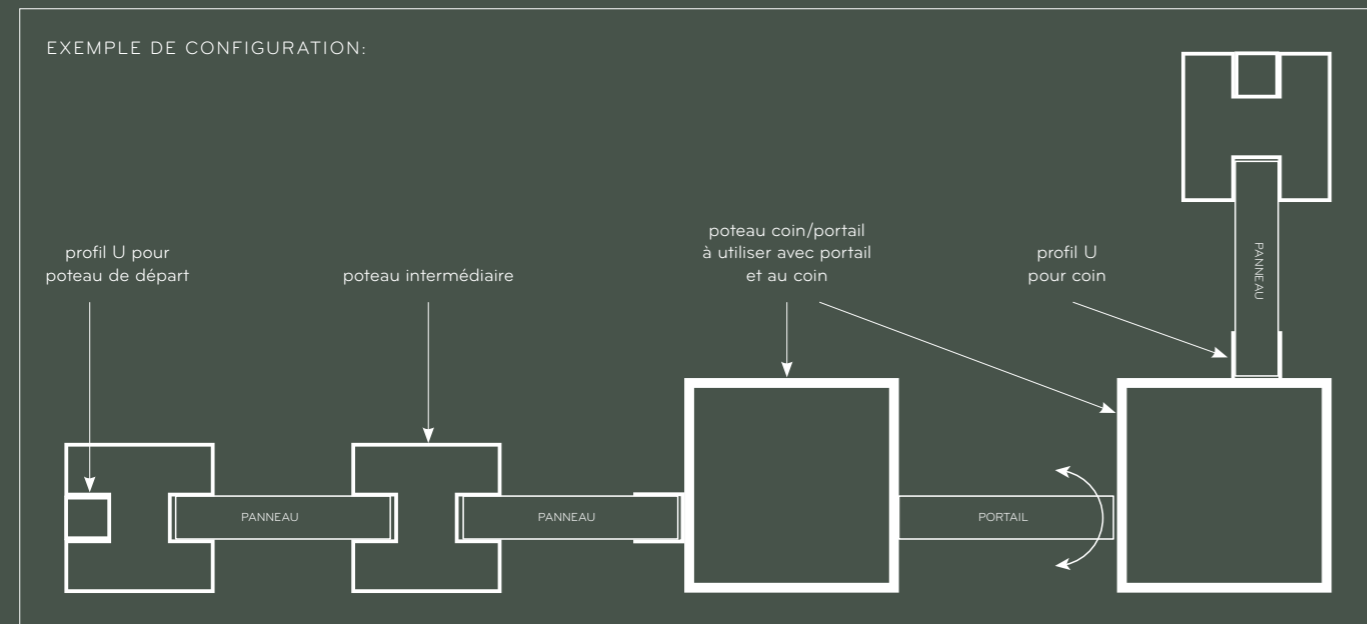

Il y a 3 systèmes disponibles:

## SYSTÈME 20 MM

Utilisez le système 20 lorsque vous avez choisi des écrans d'épaisseur inférieure à 20 mm, tels que les écrans en aluminium. Ce système est disponible en gris RAL 7005.



## SYSTÈME 30 MM

Utilisez le système 30 lorsque vous avez choisi des écrans d'épaisseur inférieure à 30 mm, tels que Caldeira, Curtis, Aero, Plano, Strada, Massif, Linea. Ce système est disponible en RAL 9006 aluminium et en RAL 9004 noir.



## SYSTÈME 49 MM

Utilisez le système 49 lorsque vous avez choisi des écrans d'une épaisseur inférieure à 49 mm, tels que Prestige et Vital. Ce système est disponible en aluminium RAL 9006 et en noir RAL 9004.



## SUPPORT DE PIQUET PIED EN INOX

Vous voulez monter votre clôture sur un mur bas? Avec notre support de piquet en inox vous ne devez pas placer les poteaux en aluminium dans le sol. Contactez votre revendeur le plus proche pour plus d'info.



SYSTÈME 20 MM		RAL 7016	RAL 7005
poteau de départ	7 x 7 x 270 cm	150886	111891
poteau intermédiaire	7 x 7 x 270 cm	150770	109562
poteau coin/portail	10 x 10 x 270 cm	150887	109554
Profil U pour poteau coin/portail	200 cm	150772	109650
SYSTÈME 30 MM		RAL 9006	RAL 9004
poteau de départ	7 x 7 x 270 cm	111889	111888
poteau intermédiaire	7 x 7 x 270 cm	109559	109560
poteau coin/portail	10 x 10 x 270 cm	109552	109553
Profil U pour poteau coin/portail	200 cm	109647	109648
SYSTÈME 49 MM		RAL 9006	RAL 9004
poteau de départ	7 x 7 x 270 cm	111885	111886
poteau intermédiaire	7 x 7 x 270 cm	109556	109557
poteau coin/portail	10 x 10 x 270 cm	109552	109553
Profil U pour poteau coin/portail	270 cm	109564	109565
ACCESSOIRES		REF	
Support de piquet pied en inox		109041	
Chapeau de recouvrement suppl. pour poteau intermédiaire		108922	
Chapeau de recouvrement suppl. pour poteau coin/portail		109642	





## PORTES EN BOIS

Découvrez notre gamme de portails en bois. Vous pouvez choisir parmi différents modèles, les types de bois et les dimensions. L'assemblage est en tenons et mortaises, ainsi nos portails sont plus solide et qualitative. Pour chaque portail les meilleurs bois sont sélectionnés et contrôlés de telle sorte qu'on peut garantir un excellent rapport qualité-prix. Enfin, nous nous assurons que le portail complet est fait en détail dans le même bois de qualité. Pourquoi choisir pour nous? nous pouvons être très flexible pour les commandes sur mesure.

### SPECIFICATIONS STANDARD POUR LES PORTES BATTANTES EN BOIS

- Nous travaillons standard avec des planches rabotées:

**revêtement fermé**

- ° pin: 16 x 110 mm
- ° iroko: 15 x 85 mm
- ° padouk: 19 x 130 mm

**revêtement ouvert**

- ° iroko: 15 x 140 mm
- ° padouk: 19 x 140 mm

- Nous travaillons standard avec des traverses de:

- ° pin: 15 x 120 mm, 20 x 120 mm
- ° iroko: 15 x 120 mm, 20 x 120 mm
- ° padouk: 19 x 120 mm

- Sens d'ouverture standard: 1. Pour un sens d'ouverture

hors standard nous calculons une plus-value.

- Les portes sont toujours livrées avec la quincaillerie incluse

- Tous les poteaux disponibles sur p.53

### SPECIFICATIONS STANDARD POUR LES PANNEAUX LATÉRAUX EN BOIS

- Les panneaux latéraux sont possible en combinaisons avec plusieurs types de portes

- Montage avec des attaches

### TARIFS?

Scannez ce code QR ou visitez [www.exteriorliving.fr](http://www.exteriorliving.fr) et consultez la liste de prix actuelle.







Les colonnes sont finies avec de la pierre bleue



## FARO - PORTE AUTOPORTANTE

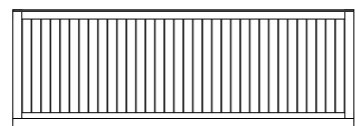
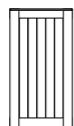

FARO PORTAILS	Portail à battant simple	Porte autoportante
<b>Largeur</b>	100 cm	550 cm
<b>Hauteur</b>	190 cm	190 cm
<b>Cadre (tenon et mortaise)</b>	58 x 140 mm	58 x 140 mm
<b>Bois:</b>		
Iroko ou padouk	REF 108784	REF 108829

**Specifications**  
Chapeau de recouvrement  
40 x 70 mm (hauteur totale  
193,5 cm)



FARO POTEAUX	Poteau habillé en bois exotique	Colonne
<b>Largeur x profondeur totale</b>	15,5 x 15,5 x 210 cm	52 x 43 x 210 cm
<b>Poteau métallique</b>	200 x 10 x 10 cm	200 x 10 x 10 cm
<b>Finition</b>	prémonté	prémonté
<b>Revêtement</b>		
Iroko	REF 109027	REF 109274
Padouk	REF 109028	REF 109275

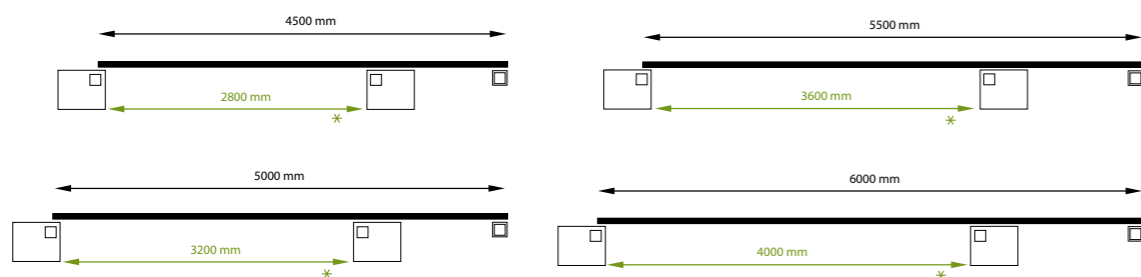

\* La distance entre les deux poteaux gauche est la distance du passage libre

### KIT D'AUTOMATISATION PORTE AUTOPORTANTE

Kit complet: 1 moteur, 2 télécommandes, coffret électrique, récepteur, jeu photocellules, lampe clignotante, antenne et crémaillère.  
(REF 108726)

Plus d'info: voir p.56-57



  
**POSSIBILITÉS SUR MESURE**

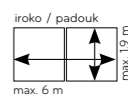

  
 iroko / padouk  
 max. 6 m  
 max. 1,9 m

Sur mesure possible jusqu'à largeur 6 m !



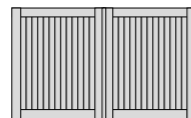
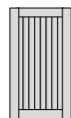

## OXFORD - PORTAILS EN BOIS



OXFORD	Portail simple	Portail double
<b>Largeur</b>	100 cm	300 cm
<b>Hauteur</b>	180 cm	180 cm
<b>Cadre (tenon et mortaise)</b>	58 x 140 mm	58 x 140 mm
<b>Bois:</b>		
Pin traité autoclave, iroko ou padouk	REF 109024	REF 109024

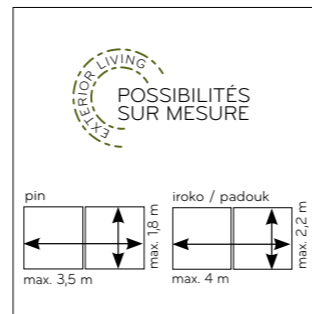

### Specifications

Aussi disponible avec quincaillerie pivotante. (voir p. 56)

## OXFORD - PANNEAUX LATÉRAUX EN BOIS

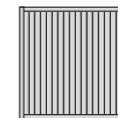

OXFORD	Panneau latéral	Panneau latéral
<b>Largeur</b>	100 cm	180 cm
<b>Hauteur</b>	180 cm	180 cm
<b>Cadre</b>	58 x 65 mm	58 x 65 mm
<b>Bois:</b>		
Pin traité autoclave, iroko ou padouk	REF 109026	REF 109026

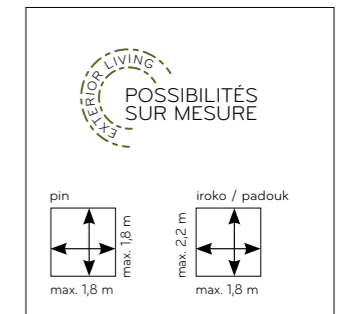

### Specifications

Parce que les panneaux latéraux ont une structure plus fine, les lignes de la structure des panneaux ne coïncide pas toujours avec celles des portes. Si vous voulez que la structure de ligne coïncide avec celles des portes, vous pouvez opter pour une porte sans quincaillerie avec un cadre de 45/58 x 140 mm.



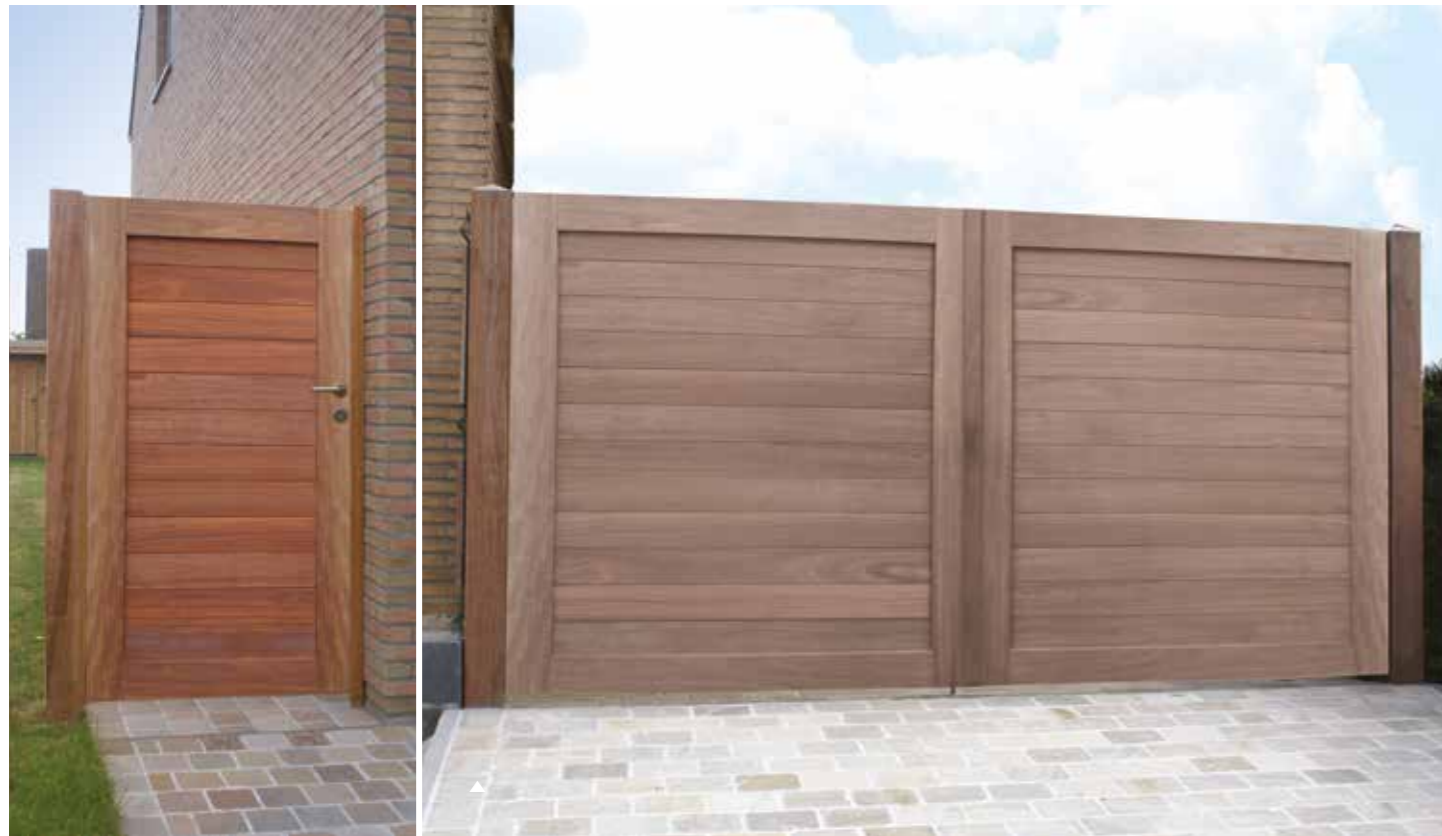

## BRADFORD - PORTAILS EN BOIS

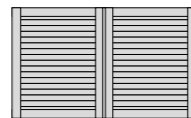
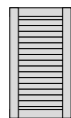

BRADFORD	Portail simple	Portail double
<b>Largeur</b>	100 cm	300 cm
<b>Hauteur</b>	180 cm	180 cm
<b>Cadre (tenon et mortaise)</b>	58 x 140 mm	58 x 140 mm
<b>Bois:</b>		
Pin traité autoclave, iroko ou padouk	REF 108751	REF 108751

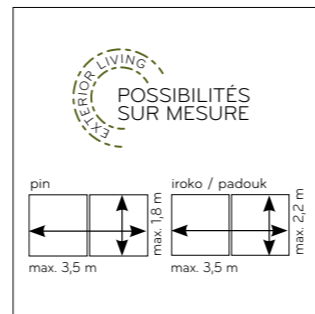

**Specifications**  
Aussi disponible avec quincaillerie pivotante. (voir p. 56)

## BRADFORD - PANNEAUX LATÉRAUX EN BOIS

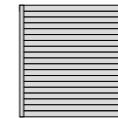

BRADFORD	Panneau latéral	Panneau latéral
<b>Largeur</b>	100 cm	180 cm
<b>Hauteur</b>	180 cm	180 cm
<b>Cadre</b>	58 x 65 mm	58 x 65 mm
<b>Bois:</b>		
Pin traité autoclave, iroko ou padouk	REF 108753	REF 108753

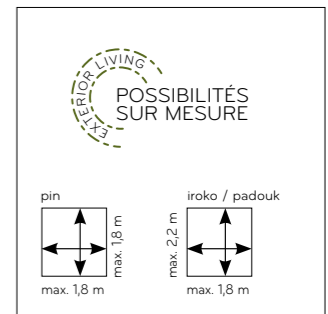

**Specifications**  
Parce que les panneaux latéraux ont une structure plus fine, les lignes de la structure des panneaux ne coïncide pas toujours avec celles des portes. Si vous voulez que la structure de ligne coïncide avec celles des portes, vous pouvez opter pour une porte sans quincaillerie avec un cadre de 45/58 x 140 mm.





## GRANADA - PORTAILS EN BOIS

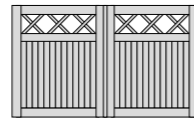
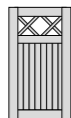

GRANADA	Portail simple	Portail double
<b>Largeur</b>	100 cm	300 cm
<b>Hauteur</b>	180 cm	180 cm
<b>Cadre (tenon et mortaise)</b>	58 x 140 mm	58 x 140 mm
<b>Bois:</b>		
Pin traité autoclave, iroko ou padouk	REF 109083	REF 109083

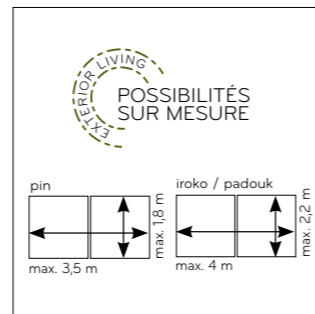

- Specifications**
- Lattes croisées 16 x 45 mm
  - Extra traverse
  - Traverses de 58 x 140 mm padouk
  - Aussi disponible avec quincaillerie pivotante. (voir p. 56)

## GRANADA - PANNEAUX LATÉRAUX EN BOIS

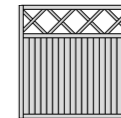

GRANADA	Panneau latéral	Panneau latéral
<b>Largeur</b>	100 cm	180 cm
<b>Hauteur</b>	180 cm	180 cm
<b>Cadre</b>	58 x 65 mm	58 x 65 mm
<b>Bois:</b>		
Pin traité autoclave, iroko ou padouk	REF 109085	REF 109085

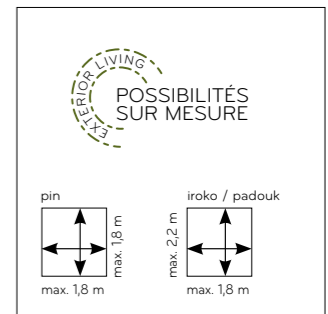

- Specifications**
- Lattes croisées 16 x 45 mm
  - Traverse 15 x 120 mm pin + iroko, 19 x 120 mm padouk
  - Parce que les panneaux latéraux ont une structure plus fine, les lignes de la structure des panneaux ne coïncide pas toujours avec celles des portes. Si vous voulez que la structure de ligne coïncide avec celles des portes, vous pouvez opter pour une porte sans quincaillerie.
  - Pour un portail sur mesure; les croix diagonales peuvent être asymétriques.





**CONSEIL DESIGN**

Ces panneaux latéraux peuvent être parfaitement combinés avec la porte coulissante Faro (voir p. 36-37)

## CORDOBA - PORTAILS EN BOIS

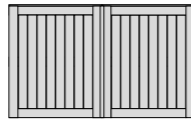
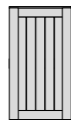

CORDOBA	Portail simple	Portail double
<b>Largeur</b>	100 cm	300 cm
<b>Hauteur*</b>	180 cm	180 cm
<b>Cadre (tenon et mortaise)</b>	58 x 140 mm	58 x 140 mm
<b>Bois</b>		
Iroko ou padouk	REF 108784	REF 108784

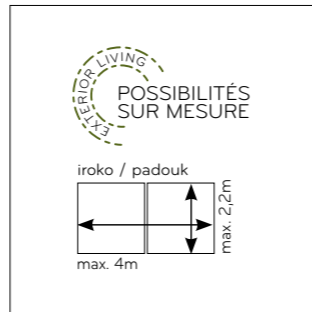

**Specifications**

- Chapeau de recouvrement 40 x 70 mm
- Hauteur totale 183,5 cm par chapeau de recouvrement sur cadre de 58 mm

## CORDOBA - PANNEAUX LATÉRAUX EN BOIS

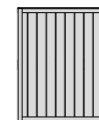

CORDOBA	Panneau latéral	Panneau latéral
<b>Largeur</b>	100 cm	180 cm
<b>Hauteur</b>	180 cm	180 cm
<b>Cadre (tenon et mortaise)</b>	58 x 65 mm	58 x 65 mm
<b>Bois:</b>		
Iroko ou padouk	REF 108786	REF 108786

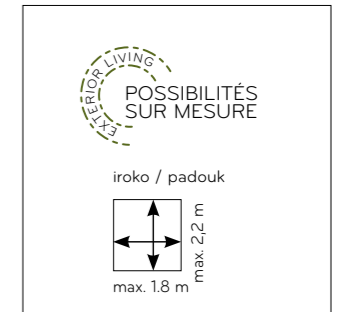

**Specifications**

Parce que les panneaux latéraux ont une structure plus fine, les lignes de la structure des panneaux ne coïncide pas toujours avec celles des portes. Si vous voulez que la structure de ligne coïncide, vous pouvez opter pour une porte sans quincaillerie avec un cadre de 45/58 x 140 mm.





## BURTON - PORTAILS EN BOIS

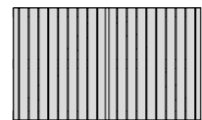

BURTON	Portail simple	Portail double
<b>Largeur</b>	100 cm	300 cm
<b>Hauteur</b>	180 cm	180 cm
<b>Cadre (tenon et mortaise)</b>	58 x 140 mm	58 x 140 mm
<b>Bois:</b>		
Iroko ou padouk	REF 108772	REF 108772

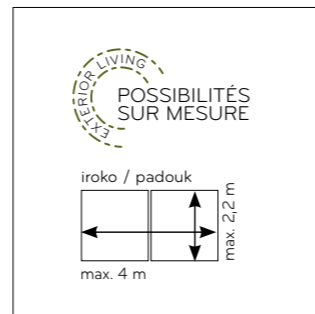

**Specifications**  
 - Traverses de 58 x 140 mm padouk  
 - Aussi disponible avec quincaillerie pivotante. (voir p. 56)

## BURTON - PANNEAUX LATÉRAUX EN BOIS

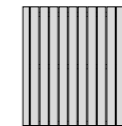

BURTON	Panneau latéral	Panneau latéral
<b>Largeur</b>	100 cm	180 cm
<b>Hauteur</b>	180 cm	180 cm
<b>Supports</b>	58 x 65 mm	58 x 65 mm
<b>Bois:</b>		
Iroko ou padouk	REF 108774	REF 108774

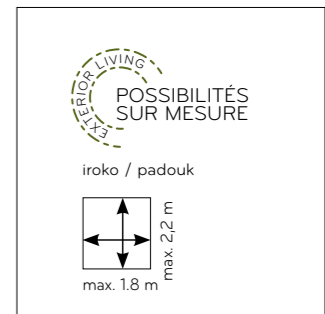

**Specifications**  
 Traverses de 45 x 70 mm iroko / 58 x 70 mm padouk





## PRADO - PORTAILS EN BOIS

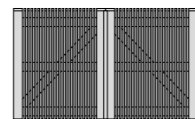
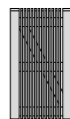

PRADO	Portail simple	Portail double
<b>Largeur</b>	100 cm	300 cm
<b>Hauteur</b>	180 cm	180 cm
<b>Cadre</b>	58 x 140 mm	58 x 140 mm
<b>Bois:</b>		
Iroko	REF 109100	REF 109100

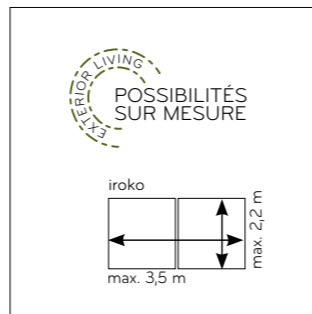

- Specifications**
- Lattes verticales 28 x 45 mm
  - Traverse de 45 x 140 mm avec tenon et mortaise
  - Pas d'automatisation possible



## MADRID - PORTAILS EN BOIS



MADRID	Portail simple	Portail double
<b>Largeur</b>	100 cm	300 cm
<b>Hauteur</b>	180 cm	180 cm
<b>Cadre (tenon et mortaise)</b>	58 x 140 mm	58 x 140 mm
<b>Bois:</b>		
Iroko ou padouk	REF 108991	REF 108991

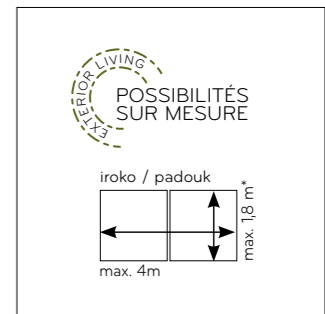

- Specifications**
- Lattes rabotées 21 x 45 mm iroko / 21 x 58 mm padouk
  - Aussi disponible avec quincaillerie pivotante. (voir p. 56)

\* Hauteur sur mesure: hauteur arrondie à la lamelle





Windsor



Winfield

Le Windsor est disponible dans un modèle sans 'oreilles' = Winfield



## WINDSOR - PORTAILS EN BOIS

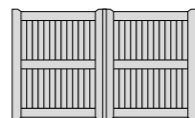

WINDSOR / WINFIELD	Portail simple	Portail double
<b>Largeur</b>	100 cm	300 cm
<b>Hauteur</b>	180 cm	180 cm
<b>Cadre (tenon et mortaise)</b>	58 x 140 mm	58 x 140 mm
<b>Bois:</b>		
Pin traité autoclave, iroko ou padouk	Windsor: REF 109265 Winfield: REF 150936	Windsor: REF 109265 Winfield: REF 150936

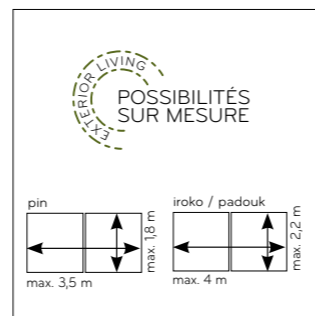

- Specifications**
- Traverses de 58 x 140 mm padouk
  - Automatisation battant possible
  - Automatisation enterré seulement possible chez modèle sans 'oreilles', le Winfield.

## BILBAO - PORTAILS EN BOIS

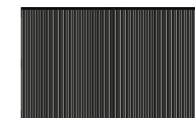

BILBAO	Portail simple	Portail double
<b>Largeur</b>	100 cm	300 cm
<b>Hauteur</b>	180 cm	180 cm
<b>Cadre (tenon et mortaise)</b>	58 x 140 mm	58 x 140 mm
<b>Bois:</b>		
Thermowood sapin blanc thermowood ayous	REF 150395	REF 150395

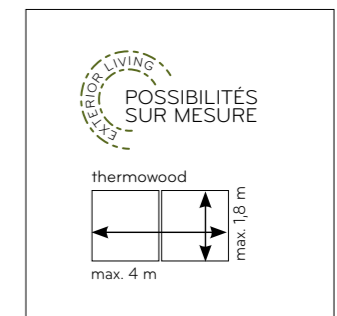

- Specifications**
- Aussi disponible avec quincaillerie pivotante. (voir p. 56)



# PLUS D'INFO

Ce chapitre fournit une explication du choix des pôles, des sens d'ouverture et du quincaillerie des portes. Ici vous trouvez aussi une gamme d'automatisation. Ainsi, vous pouvez complètement personnaliser vos portails et vos panneaux latéraux pour répondre à vos besoins personnels.

- 1. POTEAUX
- 2. AUTOMATISATION DES PORTAILS
- 3. QUINCAILLERIE
- 4. SENS D'OUVERTURE



# POTEAUX POUR PORTAILS

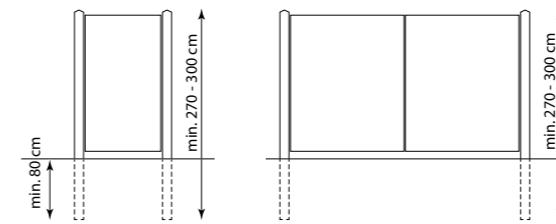

## POTEAU CARRÉ



### PIN TRAITÉ

9 x 9 x 190 cm	REF 109227
9 x 9 x 240 cm	REF 109228
9 x 9 x 270 cm	REF 109229
9 x 9 x 290 cm	REF 109231
12 x 12 x 200 cm	REF 109215
12 x 12 x 300 cm	REF 109216

### AZOBÉ

9 x 9 x 270 cm	REF 109244
----------------	------------

## POTEAU CARRÉ AVEC UNE TÊTE DIAMANT



### PIN TRAITÉ

9 x 9 x 140 cm	REF 109225
9 x 9 x 160 cm	REF 109226

### AZOBÉ

12 x 12 x 200 cm	REF 109235
12 x 12 x 300 cm	REF 109236
14 x 14 x 300 cm	REF 109237
16,5 x 16,5 x 300 cm	REF 109238

### PADOUK

14 x 14 x 300 cm	REF 109246
------------------	------------

## LATTE MURALE

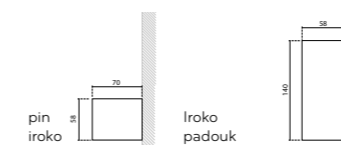

### PIN TRAITÉ

5,8 x 7 x 190 cm	REF 109011
------------------	------------

### IROKO

5,8 x 7 x 190 cm	REF 109012
5,8 x 14 x 190 cm	REF 109013

### PADOUK

5,8 x 7 x 190 cm	REF 150421
5,8 x 14 x 190 cm	REF 109014

## LATTE BUTÉE

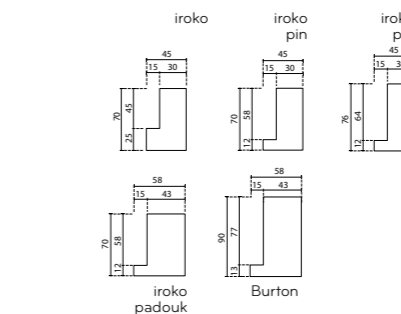

### PIN TRAITÉ

4,5 x 7 x 190 cm	REF 109161
4,5 x 7,6 x 190 cm*	REF 150417

### IROKO

4,5 x 7 x 190 cm	REF 109163
4,5 x 7,6 x 190 cm*	REF 150418
5,8 x 7 x 190 cm	REF 109162

### PADOUK

5,8 x 7 x 190 cm	REF 109164
------------------	------------

\* Butée murale pour portail de jardin

## Détail portails simple

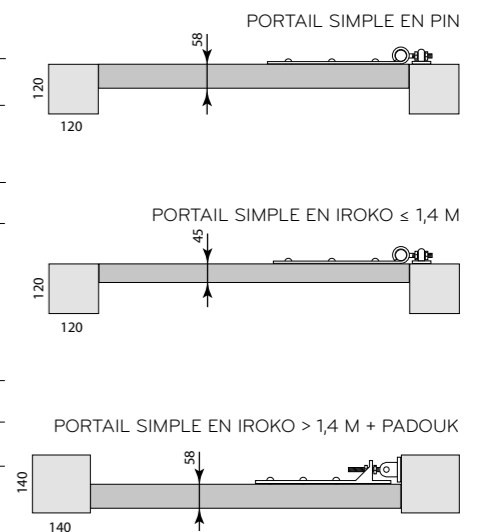

## Détail latte murale + butée murale

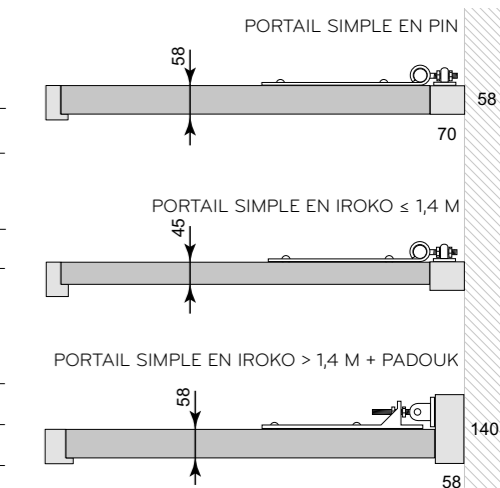



# AUTOMATISATION DES PORTAILS

En plus de nos pentures pour nos portails en iroko ou padouk nous proposons aussi des kits d'automatisation.



## AVANTAGES

Les moteurs sont fiables et offrent des performances exceptionnelles. Grâce à l'utilisation de matériaux de haute qualité, les moteurs ont une longue durée de vie et nécessitent moins d'entretien périodique.

## L'OUVREUR IDÉAL POUR VOTRE PORTE!

Votre choix de kit d'automatisation dépendra des divers paramètres tels que la taille, la largeur et le poids de votre portail. Votre professionnel Exterior Living vous aide avec ce choix.

Voulez-vous ajouter une télécommande supplémentaire à votre set d'automatisation ou préférez-vous l'utiliser avec un clavier pour ouvrir votre porte? Alors le clavier Galeo 3R est un très bon choix.

## ACCESSOIRES SUPPLÉMENTAIRES



	REF.
<b>Clavier 3R</b>	150322
<b>Télécommande suppl.</b>	109273



	REF.
<b>Arret de portail en pierre bleu</b>	
120 x 120 x 250 mm	109097

## À LA RECHERCHE D'UN SOUTIEN TECHNIQUE ?

Si vous voulez plus d'infos sur nos kits d'automatisation, les possibilités sur mesure et tous les extras possible comme le smartphone kit? Nos professionnels sont prêts pour vous. Consultez notre localisateur de revendeur sur [www.exteriorliving.fr](http://www.exteriorliving.fr) et trouver votre revendeur le plus proche.

## KIT D'AUTOMATISATION POUR LES PORTES AUTOPORTANTES



### Approprié pour l'automatisation des portes autoportantes en iroko ou padouk

- Kit complet: 1 moteur électromécanique irréversible 230V AC, pour portails coulissants jusqu' à 800kg, 2 télécommandes, coffret électrique, récepteur, jeu photocellules, lampe clignotante, antenne et crémaillère
- Avec central de commande H70, codeur optique et fin de course mécanique.

### AVANTAGES:

- Moteur irréversible assure une fermeture parfaite du portail
- Sécurité optimale grâce à serrure résistante avec clé privée
- Thermoprotection moteur
- Les obstacles sont détectés par un codeur optique et assure que le portail s'arrête.

REF. 108726

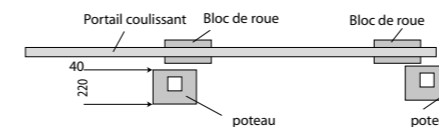

\* aussi possible avec poteau habille Faro et colonne Faro



## KIT D'AUTOMATISATION POUR LES PORTES BATTANTES: AVEC COMMANDE NUMÉRIQUE!



### Approprié pour l'automatisation des portails d'entrées doubles en iroko ou padouk (seulement pour le sens d'ouverture 1 ou 2)

- Kit complet: 2 moteurs électromécanique irréversible 230V AC, 2 télécommandes, coffret électrique, récepteur, 2 switches, jeu photocellules, lampe clignotante et antenne
- Court, rapide, avec 1 micro fin de course dans l'ouverture, complet avec des pièces de fixation et kit électronique.

### AVANTAGES:

- Moteur irréversible assure une fermeture parfaite du portail
- Les fins de course sont facilement accessibles dans le cas de l'aluminium, protégé par un couvercle amovible
- Le fil de bronze et vis en acier, se tenir dans une transmission de puissance tranquille et parfaite.

REF. 108724

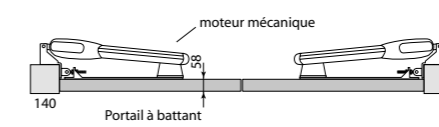

## KIT D'AUTOMATISATION ENTERRÉ AVEC DES GONDS



### Approprié pour l'automatisation enterré des portails d'entrées doubles en iroko ou padouk (tout les sens d'ouverture possible)

- Kit complet: 2 moteurs électromécanique irréversible 230V AC. Complet avec 2 boîtes de fondation galvanisées thermiques avec couvercle en acier inoxydable, 2 éjecteurs avec levier.

### AVANTAGES:

- L'utilisation de matériaux de haute qualité tels que l'aluminium et le titane assure l'étanchéité du moteur
- Thermoprotection moteur
- Le moteur est dimensionné pour absorber des forces dans la partie supérieure du moteur.

REF. 108725

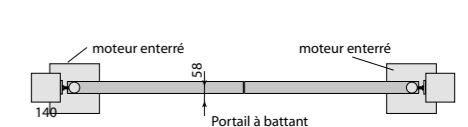



# QUINCAILLERIE

Légère, lourde ou pivotante? Comment choisissez-vous la bonne quincaillerie pour votre portail? Le type de bois et l'épaisseur du cadre du portail déterminent les pentures possibles. Voici un aperçu.

## QUINCAILLERIE LÉGÈRE

### CONVIENT À:

- Portes simples et doubles en pin
- Portes simples en iroko  $\leq 1,40$  m

### Porte simple

- Serrure cylindre à clef, poignée en inox
- Pentures en forme L 60 cm avec gonds réglables
- 1 verrou de sol
- 1 butée (20 x 20 mm)

### Porte double

- Serrure cylindre à clef, poignée en inox
- 2 verrous de sol
- Pentures en forme L 60 cm standard avec des gonds réglables

### Sens d'ouvertures possibles:

Sens d'ouverture 1 ou 2 : penture droit

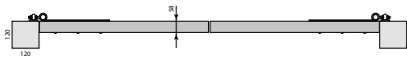

Sens d'ouverture 3 ou 4 : penture avec virage



Quincaillerie légère



## QUINCAILLERIE LOURDE

### CONVIENT À:

- Portes simples en iroko  $> 1,40$  m
- Doubles portes en iroko
- Doubles portes en padouk

### Porte simple

- Serrure cylindre à clef, poignée en inox
- Pentures lourdes en forme L avec gonds réglables
- 1 verrou de sol
- Seulement pour sens d'ouverture 1 ou 2

### Porte double

- Serrure cylindre à clef, poignée en inox
- 2 verrous de sol
- Seulement pour sens d'ouverture 1 ou 2

### Sens d'ouvertures possibles:

Sens d'ouverture 1 ou 2 : penture droit



Quincaillerie lourde



## QUINCAILLERIE PIVOTANTE

### CONVIENT À:

- Portes simples et doubles en pin, iroko et padouk

### Quincaillerie pivotante en INOX dont aussi le sens d'ouverture 3 et 4 est disponible

- Serrure cylindre à clef, poignée en inox
- Quincaillerie pivotante
- Pour tous les sens d'ouverture!
- Plaque murale en option <sup>(1)</sup>
- Portail simple: 1 verrou de sol
- Portail double: 2 verrous de sol



Quincaillerie pivotante



\*simple iroko portail  $\leq 1,4$  m

# SENS D'OUVERTURE

Toutes nos portes sont fabriquées avec le sens d'ouverture n° 1 en standard. Si vous souhaitez un autre sens de direction, veuillez l'indiquer explicitement avec votre commande. Un coût supplémentaire est facturé pour les sens non standard.

## SENS D'OUVERTURE QUINCAILLERIE LÉGÈRE

### PORTES SIMPLES

Sens d'ouverture 1 ou 2 : penture droit

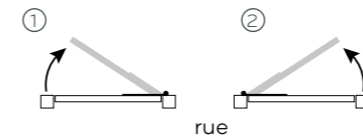

Sens d'ouverture 3 ou 4 : penture avec virage

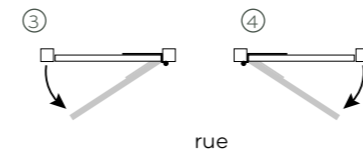

### PORTES DOUBLES

Sens d'ouverture 1 ou 2 : penture droit

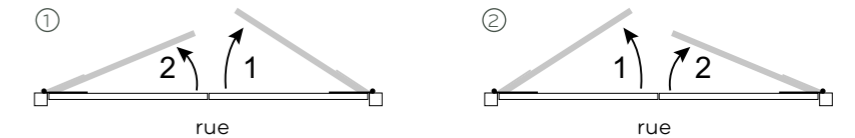

Sens d'ouverture 3 ou 4 : penture avec virage

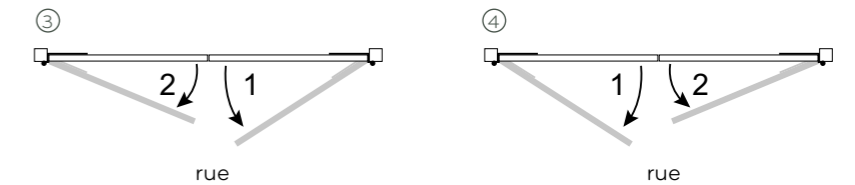

## SENS D'OUVERTURE QUINCAILLERIE LOURDE

### PORTES SIMPLES

Sens d'ouverture 1 ou 2 : penture droite

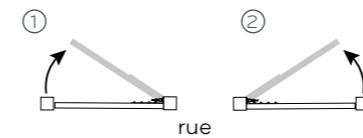

### PORTES DOUBLES

Sens d'ouverture 1 ou 2 : penture droite

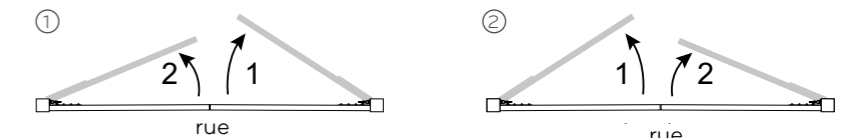

Sens d'ouverture 1



Sens d'ouverture 2



Sens d'ouverture 3 (cadre 45 mm)



Sens d'ouverture 4 (cadre 45 mm)







### TARIFS?

Scannez ce code QR ou visitez [www.exteriorliving.fr](http://www.exteriorliving.fr) et consultez la liste de prix actuelle.



## DÉCO DE JARDIN

Les lignes principales sont-elles tracées? Temps pour les détails! Avec notre décoration de jardin, vous pouvez mettre en valeur le style de votre jardin. Entourer un parterre de fleurs? Aimez-vous utiliser des herbes fraîches du jardin dans la cuisine? Consultez notre gamme de bancs de jardin, bacs à fleurs et autres bois de jardin et travaux votre jardin à un résultat harmonieux. Prêt ...? Profiter!





## CLIPPER 6 TABLE DE JARDIN

Table de jardin rigide pour 6 personnes

- Le banc ainsi que la table (170 x 75 cm) sont construits avec des planches de 35 mm d'épaisseur
- Construction solide avec des poutres de 9 x 9 cm à tenon et mortaise
- En kit, monté partiellement
- Bois nordique traité

L X L	REF.
170 x 167 cm	108778

## CLIPPER 8 TABLE DE JARDIN

Table de jardin confortable et spacieuse pour 8 personnes

- Le siège et la table (120 x 120 cm) sont d'un bois rigide de 35 mm d'épaisseur
- Construction symétrique avec des poutres de 9 x 9 cm à tenon et mortaise
- En kit, monté partiellement
- Bois nordique traité

L X L	REF.
215 x 215 cm	108779

## CLASSICA BANC DE JARDIN

- Banc de jardin robuste
- Prémonté
- Bois nordique traité

L X L	REF.
179 x 58 cm	108777

## LUCCA SALON DE JARDIN

Ensemble de jardin de haute qualité composé de profils en métal laqué blanc robuste et de bois dur iroko durable, disponible en version Medium et Large.

- Construction avec des poutres de 28 x 45 mm
- Avec profils en métal laqués en blanc RAL 9010
- 1 set contient 1 table et 2 bancs
- Semi prémonté
- Iroko
- Sur commande

L X L X H	REF.
<b>M-version</b> table: 180 x 90 x 80 cm banc: 165 x 37 x 45 cm	108990
<b>L-version</b> table: 250 x 90 x 80 cm banc: 235 x 37 x 45 cm	108989





## ASSORTIMENT VENICE

Les lignes principales sont-elles tracées? Temps pour les détails! Avec notre gamme Venice, vous pouvez parfaitement assortir votre clôture et votre déco de jardin. De cette façon, vous créez un résultat uniforme et relaxant. Prêt ...? Profiter!

### BAC À FLEUR

- Lattes rabotées 16 x 38 mm
- Prémonté
- Bois nordique traité

L X L X H	REF.
40 x 40 x 40 cm	109193
50 x 50 x 50 cm	109194
90 x 30 x 60 cm	109195

### BANC DE JARDIN

- Construction avec des poutres de 35 x 95 mm à tenon et mortaise
- Prémonté
- Bois nordique traité

L X L X H	REF.
179 x 40 x 46 cm	109203

### POTAGER

- Lattes fines de 16 x 38 mm
- Paroi à panneaux baccélisés à l'intérieur
- Poteaux 70 x 70 mm
- Avec étagère en bas
- Profondeur bac : 22 cm
- En kit
- Bois nordique traité

L X L X H	REF.
125 x 60 x 90 cm	109198



## FIBO

Assortiment de bacs à fleurs élégants qui harmonise chaque jardin. Non seulement ils attirent l'œil, mais ils se combinent pour former un solide trio. 3 dimensions robustes avec un revêtement en bois thermowood sapin blanc ou en ayous et une finition élégante avec un profil en aluminium noir RAL 9004.

- Cadre en bois nordique traité
- Revêtement en planches thermowood rainurées sapin blanc ou ayous
- Profil en aluminium en RAL 9004 noir
- Renforcé avec des équerres
- Prémonté



L X L X H	REF.
<b>thermowood sapin blanc</b>	
50 x 50 x 50 cm	109581
50 x 50 x 80 cm	109582
100 x 50 x 80 cm	109583
<b>thermowood ayous</b>	
50 x 50 x 50 cm	150399
50 x 50 x 80 cm	150400
100 x 50 x 80 cm	150403





Victoria



Louisa



Aria



Alpha 28



Pax 190

Pax 140

Pax XL



Venice

## VICTORIA BAC À FLEUR EN IPÉ

- Planches en ipé de 30 x 190 mm
- Equerre de fixation, boulons en bois
- Lambourdes 9 x 9 cm
- Prémonté, approprié pour transpalette

L X L X H	REF.
80 x 80 x 60 cm	109211
100 x 100 x 80 cm	109209
100 x 50 x 60 cm	109210

## LOUISA BAC À FLEUR EN BOIS NORDIQUE

- Bois nordique traité
- Planches de 45 x 130 mm
- Equerres de fixation
- Supports 9 x 9 cm
- Prémonté, approprié pour transpalette

L X L X H	REF.
80 x 80 x 61 cm	108988
100 x 100 x 61 cm	108986
100 x 50 x 61 cm	108987

## ALPHA 28 BAC À FLEUR

- Bois nordique traité
- Planches profilés de 28 x 130 mm
- Système de coin AL breveté
- Prémonté

L X L X H	REF.
80 x 80 x 70 cm	108711
100 x 50 x 70 cm	108710

## T2 ARIA BAC À FLEUR

- Bois nordique traité
- Planches de 15 x 95 mm
- Prémonté

L X L X H	REF.
45 x 45 x 35 cm	108720
45 x 45 x 45 cm	108721
80 x 40 x 35 cm	108722
80 x 40 x 45 cm	108723
125 x 40 x 35 cm	108719

## PAX ARMOIRE DE TERRASSE

Coffre de rangement moderne pour les outils de jardinage, tondeuse à gazon, vélos, jouets, installation technique de piscine, meubles jardin, etc.

- Planches 28 mm
- Toiture EPDM
- Serrure cylindre
- En kit (concept d'angle système Alpha)
- Bois nordique traité
- Pas de sol

L X L X H	REF.
<b>Pax 140</b>	
182 x 89 x 137 cm	109045
<b>Pax 190</b>	
182 x 89 x 189 cm	109046
<b>Pax XL</b>	
182 x 119 x 189 cm	109047

## VENICE ARMOIRE DE TERRASSE

- Planches 16 x 38 mm
- Panneau baccélisé à l'intérieur des parois
- Plancher de sol prémonté
- 3 étagères à gauche ou droite
- Serrure cylindre
- En kit
- Bois nordique traité

L X L X H	REF.
<b>Modèle bas</b>	
125 x 60 x 90 cm	109201
<b>Modèle haut</b>	
125 x 60 x 183 cm	109200





Swing



## SWING CACHE CONTENEUR POUBELLE

Peut servir de débarras pour un container ou pour une piscine pompe à chaleur.

- Planches 16 x 58 mm
- Couverture avec compas d'arrêt
- En kit
- Bois nordique traité

L X L X H	REF.
<b>Swing E</b> 75 x 88 x 137 cm	109173
<b>Swing D</b> 145 x 88 x 137 cm	109172

## KENNY ABRI POUR BÛCHES

Empilement de bois en bois nordique traité facile à construire qui assure que votre bois est facile à empiler et à sécher. Protégé contre la pluie mais bon pour ventiler. Prêt pour ces soirées agréables au coin du feu?

- Facile à placer.
- Système emboîtement 28 mm
- Couverture de toit: tôles d'acier
- Bois nordique traité
- Plancher de sol en kit (16 mm)
- Mono pente (choix: de l'avant vers l'arrière ou de l'arrière vers l'avant)
- En kit

L X B X H	REF.
255 x 120 X 200 cm	108944

## TWIST ESPACE DE RANGEMENT

Espace de rangement pratique pour par exemple matériel de jardin, vélos, remorque, bois pour le feu,...mais aussi en tant qu'espace fumeur.

- Facile à monter.
- Une distance de 180 cm entre chaque poteau (9 x 9 x 270 cm)
- Possibilité de couvrir avec des panneaux de jardin
- Un 6<sup>ième</sup> poteau est en option.
- Bois nordique traité
- Tôle d'acier sans plancher de toit
- In kit
- Sur commande

L X B	REF.
430 x 230 cm	108698

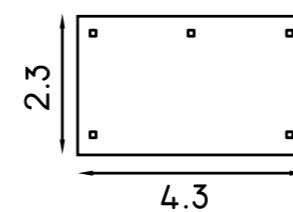



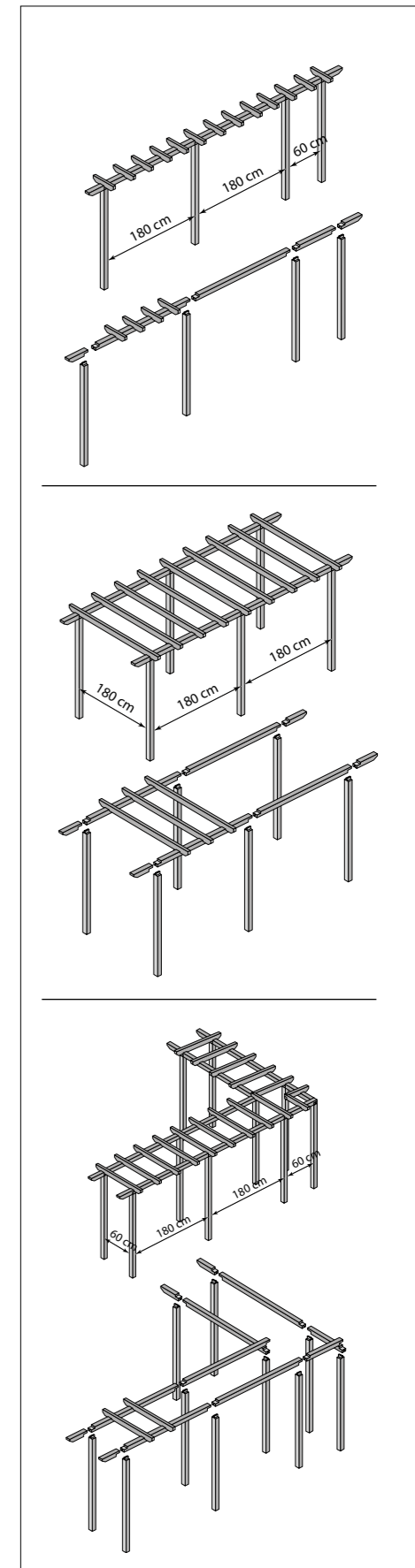

## PERGOLA GALBÉE

- Bois nordique traité

	REF.
<b>P Poteau + encoche</b>	
7 x 7 x 270 cm	109223
9 x 9 x 270 cm	109230
12 x 12 x 300 cm	109217
<b>G Traverse galbée</b>	
4,5 x 7 x 127 cm	108969
4,5 x 7 x 187 cm	108970
4,5 x 7 x 240 cm	108971
4,5 x 8,5 x 290 cm	108972
4,5 x 8,5 x 350 cm	108973
<b>R Cavalier</b>	
7 x 7 x 73 cm	109119
7 x 7 x 120 cm	109118
4,5 x 9,5 x 240 cm	109117

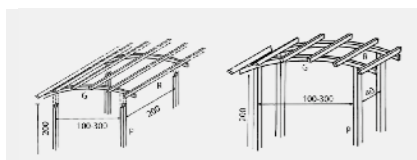

## ARCS LAMELLES COLLÉS

- Rabotées, coins arrondis  
- Bois nordique lamellé traité

H (1) X B (2) X L (3)	REF.
<b>hauteur 4,5 cm</b>	
4,5 x 7 x 127 cm	108969
4,5 x 7 x 187 cm	108970
4,5 x 7 x 240 cm	108971
4,5 x 8,5 x 290 cm	108972
4,5 x 8,5 x 350 cm	108973
<b>hauteur 8 cm</b>	
8 x 7 x 187 cm	108974
8 x 7 x 240 cm	108975
8 x 8,5 x 290 cm	108976
8 x 8,5 x 350 cm	108977
<b>Arc en demi-cercle</b>	
4,5 x 7 x 115 cm	108902

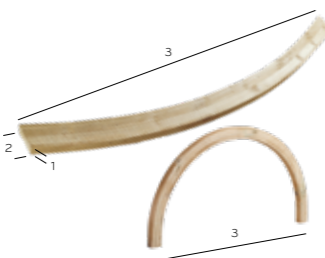

## PASSAGE

- Construction extra haute avec poteaux carrés avec encoche 7 x 7 x 240 cm  
- Cavaliers 7 x 7 x 73 cm  
- Treillages TA 180 x 40 cm  
- In kit  
- Bois nordique traité

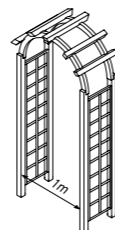

L X H	REF.
200 - 265 x 115 x 55 cm	109132

## ARC À ROSES

- Poteaux carrés avec encoche 7 x 7 x 270 cm  
- Cavaliers 7 x 7 x 73 cm  
- Treillages TA 180 x 40 cm  
- En kit  
- Bois nordique traité

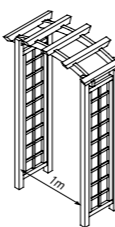

L X H	REF.
200 - 215 x 127 x 55 cm	109133

## PERGOLA MODULAIRE

Ce pergola modulaire vous permet d'être créatif. Combinez les modules et construisez votre pergola de rêve.

- Bois nordique traité

### CONSEIL

- Combinez les panneaux et les treillages (p.6-29) avec le pergola modulaire.  
- Pour le montage des panneaux et treillages: attaches (p.95)  
- Pour la pose des poteaux supports de piquet en métal: (p.94)

	REF.
<b>Élément coin</b>	109120
<b>Support</b>	
7 x 9 x 40 cm	109145
<b>Vis en inox</b>	
5 x 70 cm (per 200)	109150

	REF.
<b>Poteaux</b>	
9 x 9 x 290 cm	109232
<b>Traverses</b>	
9 x 9 x 78 cm (L60)	108968
9 x 9 x 198 cm (L180)	108965
<b>Traverse de départ</b>	
9 x 9 x 37 cm	108966
<b>Traverse de fin</b>	
9 x 9 x 37 cm	108967
<b>Cavaliers</b>	
7 x 7 x 65 cm Mono	150696
7 x 7 x 134 cm Duo 60	150694
7 x 7 x 254 cm Large 180	150695





### TARIFS?

Scannez ce code QR ou visitez [www.exteriorliving.fr](http://www.exteriorliving.fr) et consultez la liste de prix actuelle.



## BOIS DE JARDIN

Avec le bois de jardin de Exterior Living, vous pouvez finir votre jardin à la perfection. Vous recherchez une bordure pour entourer un parterre de fleurs? Un portique pour les enfants ou préférez-vous une terrasse en bois près de votre piscine pour bronzer? Dans ce chapitre, vous trouverez tout ça!





## PASSERELLES

- Arcs à lamelles collés et balustrades en bois nordique traité
- Planches antidérapantes en bois exotique 22 x 120 mm



H ±36 CM	REF.
190 x 90 cm	108768
240 x 90 cm	108769
290 x 90 cm	108770
350 x 90 cm	108771



H ±120 CM	REF.
190 x 90 cm	108760
240 x 90 cm	108761
290 x 90 cm	108762
350 x 90 cm	108763



H ±120 CM	REF.
190 x 90 cm	108764
240 x 90 cm	108765
290 x 90 cm	108766
350 x 90 cm	108767

## QUINCAILLERIE CLÔTURES BASSES

Quincaillerie comprise (sans poteaux)

**PORTAIL SIMPLE**  
Un loquet à boule,  
2 pentures, 2 gonds



**PORTAIL DOUBLE**  
Fléau de fermeture sans clef,  
4 pentures, 4 gonds, 1 verrou de sol

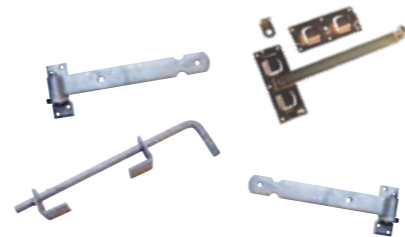

## CLÔTURE BASSE

① CLÔTURE SÉCURITÉ  
GARDE

- Conforme à la loi de sécurité NF P90-306
- Planches: 16 x 95 mm
- Cadre: 55 x 58 mm
- Agrafe en inox
- Bois nordique traité

B X H	REF.
<b>Clôture</b> 180 x 120 cm	108842
<b>Portail simple*</b> 100 x 120 cm	150778

② CLÔTURE ENCADRÉE

- Planches: 16 x 95 mm
- Cadre: 45 x 55 mm, cadre portail:  
45 x 95 mm
- Agrafes en inox
- Bois nordique traité

B X H	REF.
<b>Clôture</b> 180 x 80 cm	108928
<b>Portail simple*</b> 100 x 80 cm	150779

③ CLÔTURE ARRONDIE

- Planches: 16 x 95 mm, cadre portail:  
35 x 95 mm
- Supports horizontaux: 28 x 56 mm
- Vis en inox
- Bois nordique traité

B X H	REF.
<b>Clôture</b> 180 x 80 cm	109263
180 x 100 cm	109262
<b>Portail simple</b> 100 x 80 cm	150782
100 x 100 cm	150783

Pour le montage des clôtures basses:  
des poteaux carrés (p.30-33) et des  
attaches (p.83)







## PADDOCK PORTAIL

- Cadre portail 75 x 90 mm
- Traverses 25 x 68 mm
- Traverses croisées avec boulons
- Quincaillerie comprise (sans poteaux)
- Bois nordique traité
- Installer avec poteaux carrés 12 x 12 cm



L X H	REF.
120 x 135 cm	109042
300 x 135 cm	109043
360 x 135 cm	109044

## RONDINS FRAISÉS CLÔTURE

- Poteau**  
- Bois nordique traité

L X Ø	REF.
200 cm x ø 14 cm (2 trous - ø 8 cm)	
Poteau de départ	108850
Poteau intermédiaire	108852
Poteau de coin	108851

- Traverse**  
- Bois nordique traité

L X Ø	REF.
200 cm x ø 8 cm	108877
250 cm x ø 8 cm	108878

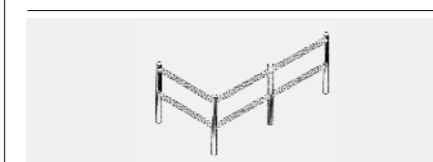

## POTEAUX CARRÉS CLÔTURE

- Poteau**  
- Bois nordique traité

L X Ø	REF.
200 x 12 x 12 cm (2 trous - 35 x 95 mm)	
Poteau de départ	109212
Poteau intermédiaire	109214
Poteau de coin	109213

- Traverse**  
- Bois nordique traité

L X Ø	REF.
180 cm (35 x 95 mm)	108963
240 cm (35 x 95 mm)	108964

## CHÂTAIGNIER CLÔTURE

- Très durable, couleur naturelle
- Poteaux demi-rondin (DR) prévus pour 2 ou 3 traverses (irrégulier)
- Châtaignier

**Poteau**

L X Ø	REF.
200 x 15 cm (2 trous)	
Poteau de départ rond	108930
Poteau intermédiaire DR	108931
200 x 15 cm (3 trous)	
Poteau de départ rond	108932
Poteau intermédiaire DR	108933

**Traverse**

L X Ø	REF.
200 cm	108937
290 cm	108938

## CHÂTAIGNIER PORTAIL

- Cadre portail: 35 x 95 mm
- Châtaignier
- Quincaillerie comprise (sans poteaux)



L X H	REF.
80 x 120 cm	108942
80 x 150 cm	108943

## POTEAU EN CHÂTAIGNIER

- Mix rond et fendu
- Châtaignier: 8 - 10 cm

L X Ø	REF.
180 cm	108940
210 cm	108941

## CHÂTAIGNIER CLÔTURE EN ROULEAU

Les échelas sont reliés par trois lignes de fil de fer de double torsion. Le rouleau est facile à monter en le fixant sur un piquet tous les deux mètres.

- Très durable
- Couleur naturelle
- Châtaignier

L X H X ESPACE INTERM.	REF.
500 x 120 cm x ca. 5 cm	108935
1000 x 120 cm x ca. 7,5 cm	108934
500 x 150 cm x ca. 5 cm	108936





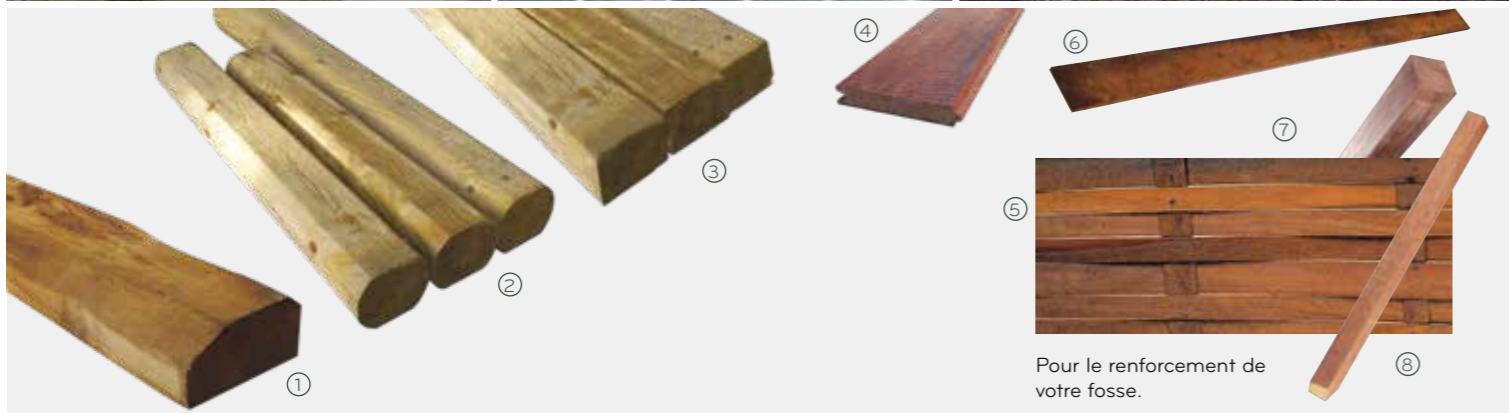

Pour le renforcement de votre fosse.

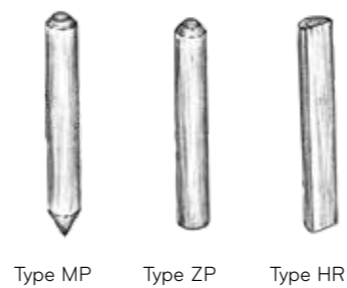

## TRAVERSES EN CHÊNE

- Sciée, 2 coins droits et 2 coins irréguliers
- Chêne traité

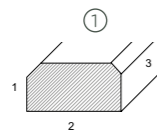

1 X 2 X 3	REF.
10 x 20 x 120 cm	109016
10 x 20 x 180 cm	109017
10 x 20 x 260 cm	109018

## TRAVERSES EN PIN

- Bois rond fraisé, scié de 2 côtés
- Pin traité

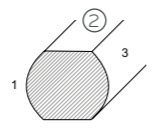

1 X 2 X 3	REF.
10 x 12 x 125 cm	108735
11 x 14 x 250 cm	108739

## TRAVERSES EN PIN

- Coins droits
- Pin traité

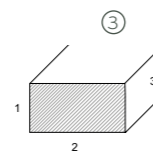

1 X 2 X 3	REF.
10 x 20 x 250 cm	108738

## TRESSÉ + PIQUETS - AZOBE

- L'azobé est un bois exotique très durable.
- Le tressage se met entre la paroi et les piquets de support enfoncés tous les 50 à 60 cm.

1 X 2 X 3	REF.
④ Des planches sciées avec tenon et mortaise (non rabotées) 3 x 18,5 x 150 cm	108730
⑤ L'azobé tressé 40 cm haut	108729
50 cm	108727
60 cm	108728
⑥ Lattes 10 x 1,0 cm	108731
⑦ Poteaux rabotés - 1 x coupé droit 9 x 9 x 270 cm	109244
⑧ Poteaux sciés - 1 x pointu 4 x 4 x 60 cm	109241
4 x 4 x 120 cm	109239
4 x 4 x 150 cm	109240
5 x 5 x 200 cm	109242
7 x 7 x 200 cm	109243

## BOIS ROND - FRAISÉ

- A diamètre constant sur toute la longueur du bois, une finition soignée
- Application: des espaces verts et des parterres de fleurs, les jeux d'extérieur en bois, des loisirs, le hippisme, le parcours de santé,... Les piquets longs sont utiles comme piquet de support pour les espaliers, comme hampe,...

### 1 x chanfreiné - 1 x pointu (MP) - Traité

TYPE MP	REF.
ø 5 x 160 cm	108856
ø 7 x 160 cm	108858
ø 7 x 200 cm	108860
ø 7 x 250 cm	108861
ø 8 x 80 cm	108866
ø 8 x 100 cm	108863
ø 8 x 250 cm	108864
ø 8 x 300 cm	108865
ø 10 x 60 cm	108854
ø 10 x 80 cm	108855
ø 10 x 100 cm	108853

### 1 x chanfreiné - 1 x coupé droit (MP) - Traité

TYPE ZP	REF.
ø 8 x 200 cm	108877
ø 8 x 250 cm	108878
ø 10 x 120 cm	108867
ø 10 x 160 cm	108868
ø 10 x 200 cm	108869
ø 10 x 250 cm	108870
ø 10 x 400 cm	108872
ø 10 x 500 cm	108873
ø 12 x 300 cm	108874
ø 12 x 400 cm	108875

## DEMI-RONDIN FRAISÉ

- 2 x chanfreiné (HR)
- Traité

TYPE HR	REF.
ø 8 x 80 cm	108849
ø 8 x 200 cm	108846
ø 8 x 250 cm	108847
ø 8 x 300 cm	108848

## COLLIERS DE SERRAGE

	REF.
<b>Lien pour arbres la pièce</b>	
① 1 x 53 cm	108743
② 2,5 x 63 cm	108744
<b>Fil de ligature sur bobine de 150 m</b>	
③	108742
<b>Fil de ligature lourd sur rouleau de 25 m</b>	
④	108745







## BERGERIE

- Panneaux prémontés
- Planches avec profil suédois incliné
- Couverture de toit en shingles noir
- En kit
- Bois nordique non-traité

L X L X H	REF.
<b>Bergerie fermée</b> 248 x 166 x 210 cm	109288
<b>Bergerie ouverte</b> 248 x 166 x 210 cm	109287

## NICHES À CHIEN ALPHA

- Planches 21 x 110 mm
- Système de coin Alpha breveté
- Toiture ouvrable en panneau baccérisé
- En kit, facile à monter
- Bois nordique traité

L X L X H	REF.
90 x 75 x 70 cm	108909



## PLANCHES DE TERRASSE - ipé

- avec système clip invisible
- Ipé: Fixer avec des clips ou des vis en inox pour bois exotique p. 85

D X B	REF.
<b>Droit</b> - 20 x 145 mm (5)	108923
<b>IPE clips</b> - 100 pièces vis incl.	108780
<b>IPE clips finaux</b> - 50 pièces vis incl.	108781

## PLANCHES DE TERRASSE - Massaranduba

- Avec système de montage visible
- Fixer avec des vis en inox pour bois exotique p. 85

D X B	REF.
<b>Droit</b> - 21 x 145 mm (5)	108993

## PLOTS RÉGLABLES

Réglables en hauteur sans intervalles de 3 cm jusqu'à 5 cm et de 5 jusqu'à 9 cm. Idéal pour rehausser et niveler des terrasses.

	REF.
(a) plots réglable 3-5 cm	109176
(b) plots réglable 5-9 cm	109175
(c) rallongement 3,5 cm*	109177



## PLANCHES ANTIDÉRAPANTES

- Rabotées 4 faces
- Pin traité

H X L	REF.
Petite rainure (3)	
22 x 120 mm	108713 / 108715 / 108717
Grande rainure (3)	
28 x 145 mm	108714 / 108716 / 108718

### BOIS POUR LES CONSTRUCTIONS À L'EXTÉRIEUR

Les longueurs mentionnées sont standard. Si votre longueur demandée n'est pas de stock, la longueur la plus proche sera donnée et prise en compte.

(1) 3,6 m / (2) 3,9 m / (3) 3,6 - 4,2 - 4,8 m / (4) 4,8 - 6 m / (5) longueurs selon disponibilité  
\*Coins droits

## PLANCHES ET POUTRES

- Rabotées 4 faces, coins arrondis
- Coins droits
- ② Bois nordique traité

H X L	REF.
28 x 28 mm*(2)	108733
45 x 70 mm*(3)	109019 / 109021 / 109022
16 x 58 mm (3)	109054 / 109063 / 109072
16 x 95 mm (3)	109055 / 109064 / 109073
16 x 120 mm (3)	109056 / 109065 / 109074
22 x 120 mm (3)	109058 / 109067 / 109076
28 x 145 mm (3)	109059 / 109068 / 109077
35 x 95 mm (3)	109060 / 109069 / 109078
35 x 145 mm (3)	109061 / 109070 / 109079
45 x 145 mm (3)	109062 / 109071 / 109080
45 x 195 mm (4)	109081 / 109082

③ Bois exotique

D X B	REF.
40 x 60 mm (5)	150251

## PLANCHES MASSIVES

- Rabotées (Hauteur nette 130 mm)
- ④ Pin traité

H X L	REF.
28 x 145 mm (3)	109005 / 109006 / 109007

## PLANCHETTES

- Rabotées
- ⑤ Pin traité (Hauteur nette 110 mm)

H X L	REF.
16 x 120 mm (3)	109049 / 109050 / 109051

⑥ Iroko (Hauteur nette 130 mm)

H X L	REF.
15 x 140 mm (5)	109052





## BAC À SABLE AVEC SIÈGE

- Coins droit 28 mm
- Avec toile de sol
- Avec couvercle, bancs
- En kit
- Bois nordique traité

L X L X H	REF.
150 x 150 x 30 cm	109267
Toile de sol (165 x 165 cm)	109272



## PORTIQUE STANDARD

- Poteaux carrés
- Crochets de portiques inclus
- Agrès sont en option
- En kit
- Bois nordique traité

L X L X H	REF.
340 x 270 x 250 cm	109303

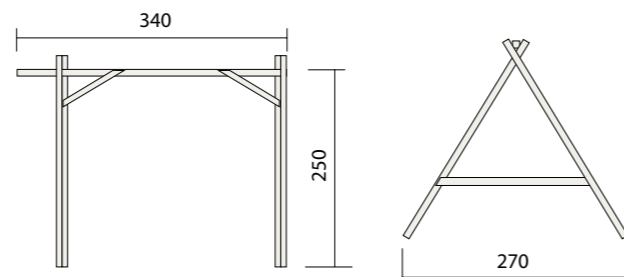

## AGRÈS



	REF.
① Siège en bois	109143
② Siège en caoutchouc	109144
③ Echelle de corde	109179
④ Corde lisse	108951
⑤ Trapèze	109180
⑥ Anneaux	109124
⑦ Coquille bébé	108732
⑧ Téléscope	109174
⑨ Volant ø 30 cm	109171

Les photos ne sont pas contractuels.

	REF.
⑩ Dalles amortissantes (rouge) Caoutchouc 50 x 50 x 3 cm	109137
⑪ Ancre avec vis 60 cm (L)	109086
⑫ Crochets de portique avec roulement nylon modèle avec anneau - ø 10 cm	109141
- ø 12 cm	109142
⑬ Crochets	109140







## SUPPORTS DE PIQUET EN MÉTAL

(zingué thermique)

Il y a trois méthodes pour poser les poteaux carrés. Vous employez le support de piquet courant pour un sous-sol normal, le support de piquet pour le béton pour la fixation dans le béton ou bien vous utilisez le support de piquet pied pour l'ancrage sur un béton.

	REF.
<b>Le support de piquet courant</b> S'emploie dans un sous-sol normal	
7 x 7 cm	109032
9 x 9 cm	109033

	REF.
<b>Support de piquet pour le béton</b> Ancrage pour fixation dans le béton	
7 x 7 cm	109030
9 x 9 cm	109031

	REF.
<b>Support de piquet pied</b> Pour fixation sur un béton	
7 x 7 cm	109039
9 x 9 cm	109040

	REF.
<b>Support de piquet réglable</b> zingué Réglable en hauteur de 14 cm à 18 cm Réglable en largeur de 8 cm à 16 cm	
	109037

	REF.
<b>La tête de frappe</b> Protège le support de piquet courant lors de l'enfoncement dans le sol	
7 x 7 cm	109035
9 x 9 cm	109036

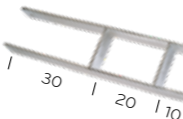
	REF.
<b>Support de piquet pour le béton H-modèle</b>	
9 x 9 cm	109034
12 x 12 cm	109029

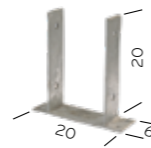
	REF.
<b>Support de piquet pour le béton U-modèle</b>	
12 x 12 cm	109038

	REF.
<b>Support dalle de béton U-model</b>	
3,9 x 4,6 cm	108734



## SUPPORT DE PIQUET PIED UNIQUE EN INOX

Vous voulez monter votre clôture sur un mur bas? Avec notre support de piquet en inox vous ne devez pas placer nos poteaux en aluminium dans le sol.

support de piquet	109041
-------------------	--------

## QUINCAILLERIE

	REF.
<b>Gond à visser</b>	
Zingué thermique	109048

	REF.
<b>Gond à visser réglable</b>	
Zingué thermique	109114

	REF.
<b>Verrou de sol - sans plaque de sol</b>	
Zingué thermique	108901

	REF.
<b>Loquet à boule</b>	
Zingué	108741

	REF.
<b>Penture</b>	
Zingué thermique	108811
40 cm	108811
60 cm	108813

	REF.
<b>Assortiment porte simple</b> Serrure cylindre + clef + poignée en aluminium, pentures, gonds à visser réglables	
	109096

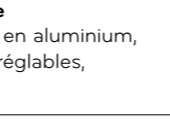
	REF.
<b>Assortiment porte double</b> Serrure cylindre, poignée en aluminium, pentures, gonds à visser réglables, 2 verrous de sol	
	109015

	REF.
<b>Fléau de fermeture</b>	
Zingué	109023

## QUINCAILLERIE PIVOTANTE

Quincaillerie pivotante en INOX dont aussi le sens d'ouverture 3 et 4 est disponible pour cadre lourd de 58mm en pin, iroko et padouk

- Plaque murale en option (1)



### SENS D'OUVERTURE

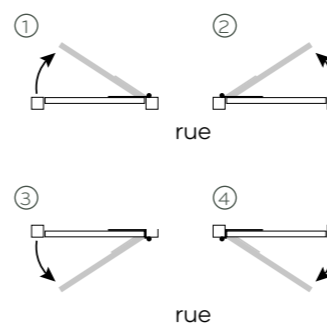

Le sens d'ouverture 1 est standard. Pour les autres sens d'ouverture nous calculons une plus-value.

## PRODUIT DE PROTECTION DE BOIS EXTÉRIEUR

Ces produits exclusivement pour le bois extérieur nourrissent, colorent et protègent contre les intempéries, la pourriture et les insectes. Idéal pour les clôtures, les abris de jardin, les traverses, les bacs à fleurs, ...

	REF.
<b>Verdâtre</b> Embellit le bois imprégné sous pression	
5 L	108843

## VIS (la boîte de 200)

cruciformes	
INOX	REF.
4 x 30 mm	109146
4 x 40 mm	109147
5 x 50 mm	109148
5 x 60 mm	109149
5 x 70 mm	109150
5 x 80 mm	109151

Vis à bois (la boîte de 200)	
ZINGUÉE	REF.
4,5 x 25 mm	109155

## VIS POUR LE BOIS EXOTIQUE (la boîte de 200) inutile de prépercer

INOX	REF.
4 x 40 mm	109152
4,5 x 50 mm	109153

## CLIPS POUR PLANCHES EN IPÉ

	REF.
<b>IPE clips</b> 100 pièces vis inclus	108780
<b>IPE clips finaux</b> 50 pièces vis inclus	108781

## EQUERRE DE FIXATION (la pièce)

	REF.
<b>Zinguée</b> 80 x 80 x 20 x 5 mm	108908
<b>Inox</b> 40 x 40 x 15 x 2 mm	108907

## BOULONS (la pièce)

avec rondelle et écrou	
ZINGUÉE	REF.
8 x 70 mm	108916
8 x 110 mm	108914
8 x 140 mm	108915
10 x 180 mm	108911
10 x 200 mm	108912
10 x 240 mm	108913

## TIRE-FONDS (la pièce)

avec rondelle	
ZINGUÉE	REF.
6 x 35 mm	108918
7 x 70 mm	108919
8 x 80 mm	108921
8 x 110 mm	108920
10 x 140 mm	108917

## VIS POUR ALUMINIUM (la boîte de 200) auto-perceuse

INOX	REF.
3,9 x 28 mm	109154

## DES ATTACHES (la pièce)

	REF.
<b>L-attache</b> Zinguée	108904
Inox	108903
<b>U-attache 45 mm</b> Zinguée	108905



## CARACTÉRISTIQUES DU BOIS

Le bois est vivant! Cela signifie que, malgré sa qualité supérieure, il doit encore s'adapter aux fluctuations de température et d'humidité. Le bois se contracte et se dilate sous l'influence du climat, ce qui peut provoquer des déformations temporaires. Cela peut provoquer des fissures et des déchirures et peut également changer la couleur, mais cela n'affecte certainement pas la solidité. Ce sont précisément les caractéristiques typiques qui déterminent le caractère naturel du bois. Un choix conscient que vous faites lorsque vous optez pour l'authenticité du bois.

### ENTRETIEN

L'exposition au soleil, à la pluie et au vent rendra progressivement la couleur grise et rendra la surface rugueuse. C'est pourquoi nous vous recommandons de traiter régulièrement votre bois avec une huile ou une lasure. De cette façon, vous protégez votre produit contre les taches et vous ralentissez le processus de rugosité. Faites-le le plus tôt possible afin de ne pas perdre l'aspect chaleureux de votre produit. Assurez-vous que le bois non traité n'entre pas en contact avec l'humidité. Poncer régulièrement nos produits en bois et les frotter avec une huile vous permet de profiter de votre produit Exterior Living pendant longtemps. Pour plus d'informations et de conseils, veuillez contacter votre revendeur le plus proche.

### IMPRÉGNATION SOUS HAUTE PRESSION

Nous fournissons également la première protection contre les intempéries. Nous imprégnons le bois nous même pour mieux le protéger préventivement contre la putréfaction et les insectes. Ce processus de conservation donne au bois imprégné cette couleur typique de vert olive. Le bois nordique que nous utilisons est particulièrement adapté à l'imprégnation. Pour garantir le traitement sous pression classe 4 de nos produits, le bois traité sous pression ne peut pas être coupé, scié, ou travaillé d'une manière ou d'autre.

### TYPES

Les pièces rectangulaires sont sciées, puis séchées et polies. La surface est lisse mais peut présenter des petites fentes. Les pièces arrondies sont fraisées dans un tronc entier. Le processus de séchage peut entraîner la formation de fentes dans la longueur et une surface plus rugueuse. Les fissures ne traversent pas le noyau, donc cela n'a pas d'influence sur la solidité. Le bois lamellé se compose de lamelles de bois collées les unes aux autres. Les lamelles sont constituées de différentes planches assemblées. Cet assemblage s'obtient à l'aide de colles dont les caractéristiques mécaniques sont au moins égales à celles des lamelles pour que l'ensemble réagisse comme une pièce massive. Ce procédé permet de créer des poutres particulièrement solides, idéales pour les grandes constructions lourdes.

### GARANTIE

Un délai de garantie de 5 ans contre les insectes, les moisissures et la putréfaction est applicable aux constructions en bois nordique traité en autoclave. Cette garantie n'est toutefois applicable que si le bois n'a pas été scié et/ou percé et qu'à condition que la construction ait été installée en surface. Pour les constructions en bois exotiques ou en thermowood, il faut renseigner les classes de protection respectives. La garantie se limite à la mise à disposition du produit, d'un produit alternatif équivalent ou d'une pièce de rechange chez le revendeur. Ne sont pas inclus dans la garantie: autres demandes d'indemnité ou de dommages (transport, main d'oeuvre ou autre coûts), fentes, fissures ou déformations.

### LES PRIX:

Vous pouvez trouver nos prix numériquement en scannant les codes QR. Les prix que vous voyez sont TVA incluse et indicatifs. Exterior Living vise à garantir la disponibilité et les prix de ses produits, mais ceux-ci sont soumis à la situation instable du marché. Cela peut causer des ajustements de prix. Gardez cela à l'esprit lorsque vous examinez la validité du devis que vous recevez. Pour un devis détaillé et des informations techniques supplémentaires, veuillez contacter votre revendeur. Ils se feront un plaisir de vous accompagner dans votre projet.

## ESSENCES DU BOIS

Exterior Living travaille avec du bois de toutes tailles, formes et couleurs. Nous choisissons une qualité exceptionnelle afin que vous puissiez profiter de nos produits le plus longtemps possible. Chaque essence de bois a ses caractéristiques typiques et inspirantes qui rendent chaque produit authentique.

### BOIS TENDRE

#### Pin traité autoclave

Exterior Living utilise du pin et du sapin blanc du Grand Nord, du nord de la Scandinavie et du nord de la Sibérie. Ces bois sont soigneusement sélectionnés par un expert. La résistance et la stabilité de ce bois sont garanties par la croissance lente.

### BOIS DUR

Les bois durs comme l'ipé, l'iroko et l'itauba n'ont pas de nœuds et vieillissent très rapidement sous l'influence du soleil. Si vous souhaitez conserver la couleur d'origine, vous devez la traiter avec de l'huile de bois. La couleur d'origine peut être très différente: l'ipé varie du brun clair au brun foncé, orange foncé éventuellement avec des points. Alors que l'itauba et le massaranduba sont toujours bruns à rouge foncé, éventuellement avec des taches sombres.

#### Iroko

C'est un bois durable d'Afrique de l'Ouest. Sa structure est très uniforme, avec un fil assez fin. Celui-ci est droit à croisé. Dans de rares cas, il peut être ondulé (classe de durabilité naturelle I-II). La couleur originale est jaune orange, brun clair à brun. L'iroko n'a pas de nœud et devient uniformément gris avec le temps sous l'action de la lumière du soleil.

#### Padouk

C'est un bois très durable et particulièrement stable d'Afrique centrale et de l'Ouest. Le fil est assez fin, parfois croisé. En général, sa structure est très uniforme. Le cœur du padouk africain est très durable (classe de durabilité naturelle I). Sa couleur originale est rouge corail à brun violet. Il n'a pas de nœud et devient gris avec le temps sous l'action de la lumière du soleil.

### THERMOWOOD

Thermowood est obtenu en chauffant le bois sapin blanc ou le bois ayous dans un four spécial. Grâce à ce processus de chauffage, le bois a une belle couleur de brun foncé spécifique. La différence entre le sapin blanc et l'ayous? Le sapin blanc est un type de bois du Nord avec des brosses qui donnent un look scandinave charmant. L'ayous est une essence de bois africain avec un beau dessin doux et discret, de sorte qu'aucune brosse n'est visible. Il en résulte une apparence légèrement plus lisse. Si la surface est sale, il suffit de nettoyer avec de l'eau et éventuellement un savon doux. Si vous voulez garder le brun foncé, il est nécessaire d'appliquer une lasure ou une huile à base de térébenthine.

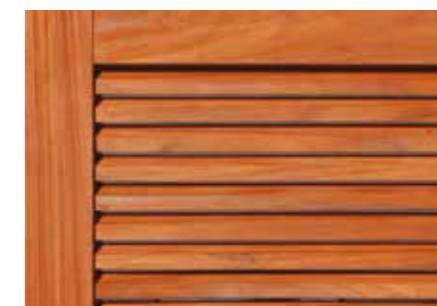



## EXTERIOR LIVING : NOUS RÉALISONS ENSEMBLE LE JARDIN DE VOS RÊVES

Exterior Living est la marque fédératrice du groupe Valcke & Zoon, installé à Gits. Depuis déjà 3 générations, nous produisons et distribuons avec succès une gamme étendue et moderne de constructions pour le jardin et l'extérieur. Nous proposons un vaste assortiment de constructions de jardin en bois et en aluminium, de piscines, ainsi que de portails, de clôtures et de bois pour le jardin.

### QUALITÉ

Nous garantissons la qualité, la personnalisation, l'originalité et le savoir-faire de notre propre terroir. Nos connaissances et notre longue expérience dans le domaine nous permettent de proposer une harmonie optimale entre l'artisanat et l'industriel.

### DURABILITÉ

Exterior Living possède le label PEFC (certificat pour la gestion forestière durable). L'organisation PEFC veille à ce que la quantité d'arbres replantés soit supérieure à la quantité d'arbres abattus.



### RÉSEAU DE REVENDEURS

Pour veiller à ce que le produit que vous avez acheté soit placé de façon qualitative, nous travaillons avec des revendeurs professionnels qui sont à l'écoute de vos souhaits et de vos besoins. Ils effectuent le placement dans les règles de l'art. Ils peuvent également vous donner des conseils, et fournissent un excellent service après-vente.

### ASSORTIMENT

Vous pouvez retrouver toute notre gamme dans nos différentes brochures. Ces brochures peuvent être consultées on-line sur le site [www.exteriorliving.fr](http://www.exteriorliving.fr). Vous pouvez également vous les procurer auprès de votre revendeur local.



*Exterior Living, profitez de la vie côté jardin*



### COLOPHON

Bien que cette brochure ait été rédigée avec le plus grand soin, tous les prix, textes et dessins sont sous réserve d'erreurs d'impression et de changements jusqu'au épuisement de stock. Les images et dessins ne sont pas contractuels. Toutes les photos sont à titre indicatif et peuvent différer de la réalité ou contenir des options. Sous réserve d'erreurs et / ou de modifications de nature matérielle pour lesquelles aucune responsabilité ne s'applique. Sous réserve de légères différences par rapport au modèle, aux tailles, aux couleurs et à la construction. Les dimensions indiquées sont approximatives et nominales.

Afin de maintenir la qualité de la classe d'imprégnation sous pression 4, les produits imprégnés sous pression ne doivent pas être sciés. Les produits non traités doivent être traités contre nos influences climatiques. Aucun produit n'a été peint lors de la fabrication. Un certain nombre de produits sont des produits extincteurs jusqu'à la fin du stock. Ces produits sont marqués d'un \* dans la liste de prix. Demandez à votre revendeur à ce sujet. Nous cherchons toujours à perfectionner nos produits. Par conséquent, nous nous réservons le droit de modifier les spécifications du produit à tout moment. Nous nous réservons

le droit de modifier, sans préavis, nos prix et produits. Les produits de notre gamme non-traités sous pression doivent être protégés contre notre climat. GARDIVAL® est une marque déposée. Rien ne peut être reproduit sans l'autorisation écrite du v.u. Covimex NV, Belgique. Cette brochure ne convient pas à la distribution de bus à bus et ne constitue pas un document contractuel. Valable à partir du 1<sup>er</sup> janvier 2022 et remplace tous les précédents.





Votre professionnel Exterior Living

01042022.7.000\_v1

