

TUINHUIZEN,
GARAGES EN CARPORTS



EXTERIORLIVING
BY VALCKE

MODERNE TUINHUIZEN.....	04
Plat dak zonder oversteek.....	06
Plat dak met oversteek.....	18
LANDELIJKE TUINHUIZEN.....	28
Wolfskapdak.....	30
Asymmetrisch dak.....	32
TRADITIONELE TUINHUIZEN.....	36
Zadeldak.....	38
OVERKAPPINGEN.....	40
Luna.....	42
GARAGES.....	44
Modern.....	46
Landelijk.....	48
Traditioneel.....	49
CARPORTS.....	50
Modern.....	52
TECHNISCHE INFO.....	58
Constructie.....	60
Deuren.....	64
Ramen.....	66
Materiaalsoorten.....	70
Eigenschappen en onderhoud.....	72



GENIET VAN HET BUITENLEVEN...

De tuin is een belangrijk onderdeel geworden van onze woning, onze thuis. Niet enkel op warme zomerdagen, maar het ganse jaar door willen we zo veel mogelijk buiten zijn. Denk maar aan die eerste zonnestralen in de lente, de gezellige familiemomenten in de herfst en die zalige winterbarbecue met vrienden. Wij van Exterior Living willen je graag aansporen om zo veel mogelijk te genieten van het leven buiten.

In ons assortiment tuinconstructies vind je verschillende stijlen. Hou je van een modern strak design of kies je liever voor de warme landelijke stijl? Exterior Living biedt voor elke smaak een mooi gamma aan en inspireert je graag met het authentieke karakter van zijn producten.



MODERNE TUINHUIZEN

Een tuinhuis moet niet alleen handig zijn, het moet er ook stilistisch goed uitzien. Bij Exterior Living kan je terecht voor een prachtige collectie moderne tuinhuisen van Belgische topkwaliteit. Een tuinhuis bepaalt de totale sfeer van je tuin. Daarom is het belangrijk te kiezen voor een stijl die perfect in harmonie is met je woning en tuinarchitectuur. Vraagt jouw tuin een strakke constructie of prefereer je eerder een landelijke stijl, Exterior Living heeft voor elke soort tuin de gepaste oplossing.

Bekijk hier onze lijn moderne tuinhuisen waar je kan kiezen tussen twee types daken: plat dak met dakoversteek en plat dak zonder dakoversteek.

GOED OM TE WETEN:

Volgende opties zijn beschikbaar bij al onze moderne tuinhuisen:

- Vloer
- Plankverhoging
- Aluminium dakrand in RAL 9004
- Beplanking onderzijde luifel
- Gesloten wand onder luifel
- Andere ramen en deuren bij de constructies met dakoversteek



RAL 7016



RAL 7021

PANAMA - TRESPA®

STRAK DESIGN IN DUURZAME VOLKUNSTSTOF GEVELPANELEN.

Op zoek naar een modern tuinhuis waar je amper onderhoud aan hebt? Kies dan voor de strakke lijnen van de Panama, een tuinconstructie opgebouwd met duurzame gevelplaten, die heel vaak gebruikt worden in architecturale toepassingen. Een tuinconstructie, tot in de details afgewerkt met kwalitatieve materialen en vereist maar een minimum aan onderhoud. Zo blijft er voor jou meer tijd over om te genieten.

WELK MATERIAAL WORDT GEBRUIKT VOOR DE PANAMA?

De panama wordt gemaakt met Trespa® gevelplaten van 6 mm dik, een uiterst duurzaam materiaal in een mooi antraciet kleur. De hoge technische prestaties van Trespa® maken dit materiaal bijzonder geschikt voor buitentoepassingen. Het zorgt er tevens voor dat jouw tuinhuis bestand is tegen licht, sterke temperatuurswisselingen en andere weersinvloeden. Deze type platen worden vaak gebruikt als geventileerd gevelsysteem. Bovendien is het gebruikte materiaal uiterst milieuvriendelijk. Een prachtige design constructie uit 100% recycleerbaar materiaal? Panama heeft het allemaal.

KLEUREN

De kleuren van de panelen volgen het universele RAL-kleurensysteem, wat wil zeggen dat je de kleur van je tuinconstructie kan afstemmen op de RAL-kleuren die je gebruikt in het schrijnwerk van jouw woning. De panama is standaard verkrijgbaar in RAL 7016 antracietgrijs. Toch liever een ander kleur? De volgende RAL-kleuren zijn ook beschikbaar tegen een meerprijs:

- | | | |
|-------------------------|--------------------------|----------------------------|
| - RAL 5011 - steel blue | - RAL 7030 - stone grey | - RAL 9001 - cream |
| - RAL 6009 - fir green | - RAL 7035 - light grey | - RAL 9005 - jet black |
| - RAL 7021 - black grey | - RAL 7037 - dusty grey | - RAL 9010 - white |
| - RAL 7022 - umbra grey | - RAL 7039 - quartz grey | - RAL 9016 - traffic white |

WAAROM KIEZEN VOOR EEN PANAMA?

GENIETEN

Dit duurzaam materiaal vergt zo goed als geen onderhoud of speciale reiniging. Zo blijft er meer tijd over om te genieten. Ideaal toch...?

ESTHETIEK

De wanden worden vooraf opgebouwd zodat er geen schroeven op de platen zichtbaar zijn. Dit zorgt esthetisch voor een strak uitgepuurd design.

ECOLOGISCH

De gevelpanelen zijn niet alleen bestand tegen licht en weersinvloeden, maar zijn ook nog eens recycleerbaar. Goed voor je ecologische voetafdruk dus. Met een panama tuinconstructie kies je voor een duurzame en bewuste levensstijl.

VENTILATIE EN ISOLATIE

In de houten kaders van de wanden is er een ruimte van 95 mm voorzien. Dit maakt het mogelijk de wanden te isoleren indien je dit wenst. Daar bovenop zijn de wanden zo opgebouwd om ventilatie en luchtcirculatie tussen wand en plaat te voorzien.

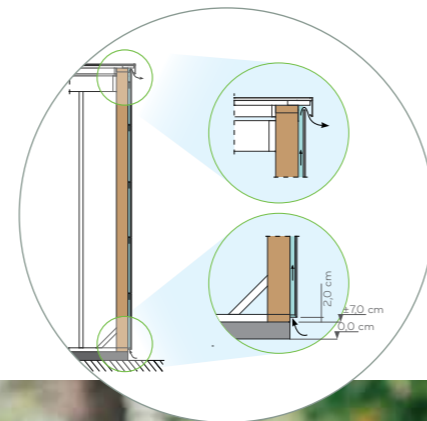
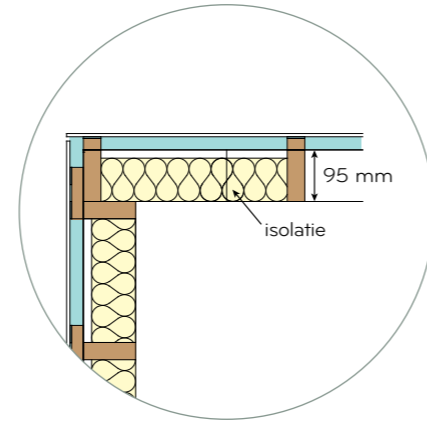

DEUREN

De Panama is te verkrijgen met een draaideur of een aluminium schuifdeur in gelaagd opaal glas. Het frame van de schuifdeur, met of zonder tussenverdeling is beschikbaar in 2 RAL-kleuren : RAL 9006 aluminium en 9004 zwart. Volledig naar jouw voorkeur te bepalen.



VOORGEVELS

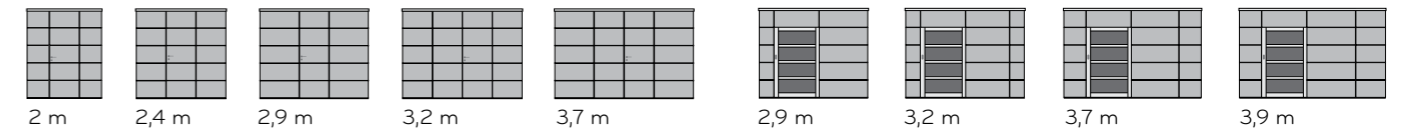

ZIJGEVELS

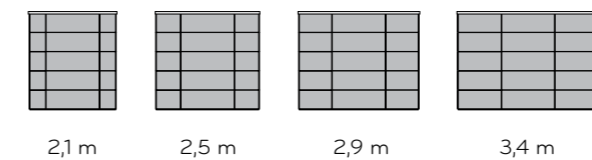

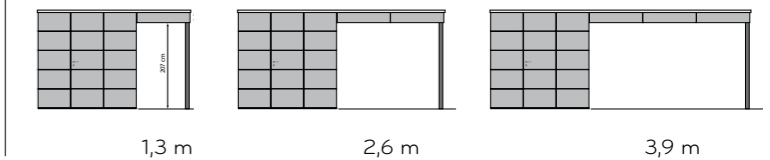

LUIFELS



RAL 5011



			
PANAMA	E	D	TOKYO E
Voorgevel	2 → 2,9 m	3,2 → 3,7 m	2,9 → 3,9 m
Diepte	2,1 → 3,4 m	2,1 → 3,4 m	2,1 → 3,4 m
Zijlufel	1,3 → 3,9 m	1,3 → 3,9 m	1,3 → 3,9 m
Totale hoogte	2,35 m	2,35 m	2,35 m
Deur	80 x 184 cm enkel	160 x 184 cm dubbel	123 cm x 184 cm aluminium schuifdeur
Glas	-	-	gelaagd opaal
Raam	vast raam	vast raam	vast raam
Dakbedekking	epdm	epdm	epdm



BOX - WPC

De Box in wpc is een tuinconstructie in wood-plastic-composite of hout-kunststof-composiet. We kiezen hier voor een modern design in combinatie met onderhoudsvriendelijkheid, die zowel in kleine als grote modellen verkrijgbaar is. Op zoek naar een handige bergruimte? De aluminium schuifdeur zorgt hierbij voor ideaal gebruiksgemak. Of eerder een grotere constructie met een luifel waar het heerlijk vertoeven is in uw loungeset? Jij beslist.

WAAROM KIEZEN WIJ VOOR DIT MATERIAAL?

Wpc heeft de esthetische warme uitstraling van hout én dezelfde technische duurzaamheid als kunststof. Dat maakt dit materiaal zeer geschikt voor buitentoepassingen. Wpc is 100% waterresistent, recycleerbaar en duurzaam.

ONDERHOUD

En als kers op de taart ook nog zeer onderhoudsvriendelijk. Beitsen of verven is hier niet nodig. Een lichte schoonmaakbeurt om stof of vuil te verwijderen volstaat.

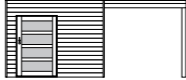
			
BOX WPC	TOKYO E	MET LUIFEL	OPTIES
Voorgevel	3 → 4 m	3 → 4 m	vast raam
Diepte	2 → 6 m	2 → 6 m	
Zijluifel	-	1 → 4 m	
Totale hoogte	2,30 m	2,30 m	
Deur	100 x 200 cm aluminium schuifdeur	100 x 200 cm aluminium schuifdeur	
Glas	gelaagd opaal	gelaagd opaal	
Raam	optie	optie	
Dakbedekking	epdm	epdm	



BOX - IROKO

De Box in iroko houdt het puur en minimalistisch. De moderne strakke lijnen van dit design met de warme uitstraling van het iroko hardhout integreren perfect in jouw tuin. De mogelijkheden in maatwerk zijn zeer ruim, wat er voor zorgt dat je jouw constructie volledig volgens jouw smaak kan laten afwerken. Deze moderne constructies zijn tot in de details afgewerkt en ademen kwaliteit en vakmanschap uit. Op zoek naar de ideale poolhouse? Kies dan voor de uitvoering met luifel en gesloten achterwand.

AFWERKING

De Box is verkrijgbaar met zowel horizontale als verticale beplanking en elke Box in iroko wordt trouwens standaard met dampscherm afgewerkt om condensvorming en vlekken te voorkomen. Wij zorgen er ook voor dat er geen verticale lassen zichtbaar zijn aan de voorkant van het tuinhuis. Topkwaliteit dus.

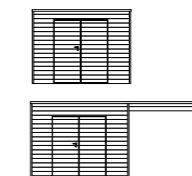

BOX IROKO

E

D

TOKYO E

OPTIES

Voorgevel	2 → 4 m	3 → 4 m	3 → 4 m	vast raam opvallend raam
Diepte	2 → 6 m	2 → 6 m	2 → 6 m	
Zijluifel	1 → 4 m	1 → 4 m	1 → 4 m	
Totale hoogte*	2,23 m	2,23 m	2,23 m	
Deur	80 x 188 cm enkel	157 x 188 cm dubbel	125 x 188 cm houten schuifdeur	
Glas	-	-	gelaagd opaal	
Raam	optie	optie	optie	
Dakbedekking	epdm	epdm	epdm	

* Box 4 x 4 → 6 m en Box met luifel: totale hoogte 2,32 m



geribde planken - geschilderd



vlakke planken - onbehandeld

BOX - VURENHOUT

De Box in vuren hout is een moderne minimalistische tuinconstructie die niet alleen met vlakke planken maar ook met horizontale geribde planken verkrijgbaar is. Ook hier zijn de mogelijkheden in maatwerk zeer ruim, wat er voor zorgt dat je jouw constructie volledig volgens jouw smaak kan laten afwerken.

AFWERKING

Een tuinhuis in vuren hout is standaard niet geïmpregneerd. Daarom bescherm je best jouw tuinhuis door het te beitsen of te schilderen. Zo kan je de kleur van jouw tuinhuis afstemmen op de kleuren die je gebruikt in het schrijnwerk van je woning. Elke Box in vuren hout wordt standaard afgewerkt met dampscherm om binnenin condensvorming en vlekken te voorkomen.

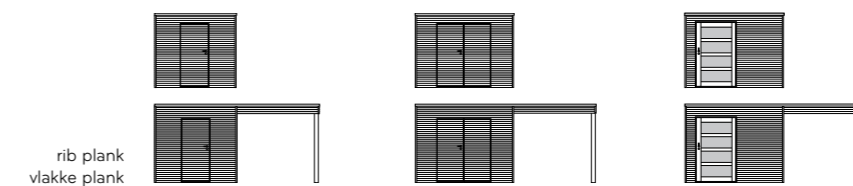

BOX VURENHOUT	E	D	TOKYO E	OPTIES
Voorgevel	2 → 4 m	3 → 4 m	3 → 4 m	vast raam
Diepte	2 → 6 m	2 → 6 m	2 → 6 m	opvallend raam
Zijluifel	1 → 4 m	1 → 4 m	1 → 4 m	impregnatie
Totale hoogte	2,23 m	2,23 m	2,23 m	
Deur	80 x 188 cm enkel	157 x 188 cm dubbel	125 x 188 cm houten schuifdeur gelaagd opaal	* box 4 x 4 → 6 m: totale hoogte 2,32 m.
Glas	-	-	optie	
Raam	optie	optie	optie	
Dakbedekking	epdm	epdm	epdm	

MAXIMUM LICHTINVAL HET HELE JAAR DOOR ?

Ben je er ook van overtuigd dat elk seizoen zijn charmes heeft en wil je daar het hele jaar door van genieten? Wil je in jouw poolhouse maximaal kunnen genieten van je tuin? Kies dan voor de optie volledige glazen schuifwanden zonder kader en breng het groen 100% binnen.

GENIET IN ELK SEIZOEN MET VOLLE TEUGEN VAN JOUW TUIN

De Box is ook verkrijgbaar met een volledige glazen schuifwand. Dankzij de grote glaspartijen wordt echt elke zonnestraal gecapteerd. Zo profiteer je vanaf de eerste lentezon tot de laatste nazomerse zonneshijn van een zomers gevoel in eigen tuin. Heerlijk!

De glazen schuifwand wordt op een uiterst compact en licht profielsysteem gemonteerd. Dit systeem is beschikbaar met 3 of 4 sporen. De lopers zijn bovendien uitgerust met handige meenemers. Dit wil zeggen dat je bij het sluiten van de glaswand alle volgende elementen automatisch meetrekt. Een uiterst praktische oplossing!



ALUMINIUM PROFIELSISTEEM

- 10 mm gehard veiligheidsglas
- Onderrail met lage opstap
- Inox greep op eerste vleugel
- Afsluitbaar aan binnenzijde (optioneel aan buitenzijde met cilinder)
- Frame verkrijgbaar in diverse RAL-kleuren
- Betere water- en windafdichting met borstelprofiel per element





REJA - WPC

RUIMTE VOOR UW VRIJE TIJD

De Reja is een onderhoudsvriendelijk tuinhuis in wpc (hout-kunststof-composiet) want schilderen of beitsen is hier niet nodig. Naar reiniging toe volstaat het om de wanden af te wassen met water en een zacht reinigingsmiddel. Zo heb je veel meer vrije tijd (=REJA) om te genieten in de tuin.

AFWERKING

Kies je voor een Reja met luifel, dan wordt de onderzijde van de luifel standaard volledig afgewerkt met wpc. Dit tuinhuis wordt aangeboden met een aluminium schuifdeur in gelaagd opaal glas. De deur met of zonder tussenverdeling is beschikbaar in 2 RAL-kleuren : RAL 9006 aluminium en RAL 9004 zwart. Volledig naar jouw stijl en voorkeur te kiezen.



REJA	TOKYO E	MET LUIFEL	OPTIES
Voorgevel	3 → 4 m	3 → 4 m	vast raam
Diepte	2 → 6 m	2 → 6 m	
Zijluifel	-	1 → 4 m	
Totale hoogte	2,4 m	2,4 m	
Deur	100 x 200 cm aluminium schuifdeur	100 x 200 cm aluminium schuifdeur	
Glas	gelaagd opaal	gelaagd opaal	
Raam	optie	optie	
Dakbedekking	epdm	epdm	



MODERN IN PANEELBOUWSYSTEEM VURENHOUT

De Modern is een tuinhuis met dakoversteek die voor een natuurlijke sfeer zorgt in jouw tuin. Hier kies jij volledig zelf volgens welk systeem je jouw tuinhuis wil laten opbouwen: in paneelbouw, met blokhutverbinding of volgens ons gepatenteerd alpha-systeem. Hier zie je de Modern in paneelbouw.





WAT IS PANEELBOUW?

De wanden van je tuinhuis zijn vooraf opgemaakt en worden ter plaatse in de tuin aan elkaar vast geschroefd. De wanden worden op de hoek met een afdekprofiel afgewerkt. Elke Modern in paneelbouw wordt standaard afgewerkt met dampscherm om binnenin condensvorming en vlekken te voorkomen. Meer info over paneelbouw vind je op p. 61.



AFWERKING

Je kan kiezen voor een enkele of dubbele draaideur, schuifdeur en een luifel. De dubbele schuifdeuren hebben één openschuivend en één vast deel. Voor de dakbedekking kan je kiezen tussen epdm en staalplaten. Je hebt de keuze tussen standaard staalplaten, anticondens staalplaten of geïsoleerde staalplaten.

						
	MODERN PN	E	D	TOKYO E	TOKYO D	OPTIES
Voorgevel		2 → 4 m	2,5 → 4 m	3 → 4 m	3 → 4 m	vast raam
Diepte		2 → 6 m	2 → 6 m	2 → 6 m	2 → 6 m	opvallend raam
Zijluifel						
Totale hoogte		2,25 m	2,25 m	2,25 m	2,25 m	
Deur		80 x 188 cm enkel	157 x 188 cm dubbel	125 x 188 cm houten schuifdeur	125 x 188 cm houten schuifdeur + vast deel	
Glas		gelaagd opaal	gelaagd opaal	gelaagd opaal	gelaagd opaal	
Raam		optie	optie	optie	optie	
Dakbedekking		epdm / staalplaat	epdm / staalplaat	epdm / staalplaat	epdm / staalplaat	



MODERN IN ALPHASYSTEEM DRUKGEÏMPREGNEERD GRENHOUT

De Modern met dakoversteek, opgebouwd volgens ons gepatenteerd alphasysteem creëert een hedendaagse sfeer en zorgt voor een natuurlijke look in je tuin.



WAT IS HET ALPHASYSTEEM?

Het alphasysteem creëert egale, vlakke wanden aan de binnen- en buitenzijde met een rechte hoekafwerking. Meer info over het alphasysteem vind je op p. 60.

AFWERKING

Je kan kiezen voor een enkele of dubbele draaideur, schuifdeur, en een luifel. De dubbele schuifdeuren hebben twee openschuivende delen. Het dak wordt met epdm afgewerkt.

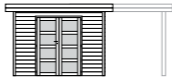
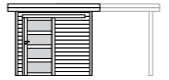

					OPTIES
MODERN AL	E	D	TOKYO E	TOKYO D	
Voorgevel	2 → 4,2 m	3 → 4,2 m	2,5 → 4,2 m	3,5 → 4,2 m	vast raam
Diepte	2 → 4 m	2 → 4 m	2 → 4 m	2 → 4 m	opvallend raam
Zijluifel	1 → 4 m	1 → 4 m	1 → 4 m	1 → 4 m	
Totale hoogte*	2,38 m	2,38 m	2,38 m	2,38 m	
Deur	83 x 190 cm enkel	143 x 190 cm dubbel	103 x 190 cm houten schuifdeur	166 x 190 cm houten schuifdeur	
Glas	acide	acide	acide	acide	
Raam	optie	optie	optie	optie	
Dakbedekking	epdm	epdm	epdm	epdm	

* Met luifel is de totale hoogte 251 cm



MODERN IN BLOKHUTSYSTEEM DRUKGEÏMPREGNEERD GRENHOUT

De Modern in blokhutstelsysteem is een degelijk robuust tuinhuis met de typerende blokhuthoek. Meer info over het blokhutstelsysteem vind je op p. 60.

AFWERKING

Je kan kiezen voor een enkele draaideur, een dubbele draaideur of een schuifdeur en een luifel. De dubbele schuifdeuren hebben twee openschuivende delen.

Voor de dakbedekking kan je kiezen tussen epdm en staalplaten. Je hebt de keuze tussen standaard platen, anticondens staalplaten of geïsoleerde staalplaten.



MODERN BL

E

TOKYO E

TOKYO D

OPTIES

Voorgevel
Diepte
Zijluifel
Totale hoogte*
Deur

2 → 2,5 m
2 → 5 m
1 → 4 m
2,34 m
83 x 190 cm

2,5 m → 4,2 m
2 → 5 m
1 → 4 m
2,34 m
103 x 190 cm

3,5 → 4,2 m
2 → 5 m
1 → 4 m
2,34 m
166 x 190 cm

vast raam
opvallend raam

Glas
Raam
Dakbedekking

enkel
acide
optie
epdm / staalplaat

houten schuifdeur
acide
optie
epdm / staalplaat

houten schuifdeuren
acide
optie
epdm / staalplaat

* Bij uitvoering met luifel is de constructie 1 plank hoger (13 cm)



VINTAGE - DRUKGEÏMPREGNEERD VURENHOUT



Simpel en snel op te bouwen tuinhuis in paneelbouw aan een zeer voordelige prijs. De wanden worden opgebouwd door 2 panelen op elkaar te plaatsen. Zo wordt jouw tuinhuis in 1-2-3 in elkaar getimmerd en heb je meteen tijd om volop van je tuin te genieten. Easy living!

UITVOERING

Dit tuinhuis met schuifdeur is beschikbaar in 4 verschillende afmetingen, maatwerk is hier niet mogelijk. De dubbele schuifdeuren hebben twee openschuivende delen.

TIP

Woon je in een rijhuis? Dan is deze handige tuinconstructie ideaal voor jou. De 2-delige wanden passen zo door je voordeur...

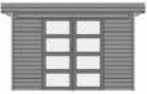
			
	TOKYO E	TOKYO E	TOKYO D
VINTAGE			
Voorgevel	2,25 m	2,75 m	3,65 m
Diepte	2 m	2,25 / 2,75 m	2,75 m
Totale hoogte	2,18 m	2,18 m	2,18 m
Deur	103 x 190 cm houten schuifdeur acide	103 x 190 cm houten schuifdeur acide	166 x 190 cm houten schuifdeuren acide
Glas	-	-	-
Raam	-	-	-
Dakbedekking	epdm antraciet staalplaat	epdm antraciet staalplaat	epdm antraciet staalplaat



LANDELIJKE TUINHUIZEN

Wil je van je tuin een charmante en stijlvolle omgeving maken? Een plek om in alle rust te ontspannen na een lange werkdag? Geen stijl die je meer die rust en romantiek biedt dan de landelijke stijl. Ontdek hier een ruime keuze aan tuinhuisen in landelijke stijl.

In dit assortiment kan je kiezen tussen twee types daken: wolfskapdak en asymmetrisch dak.

GOED OM TE WETEN:

Volgende opties zijn beschikbaar bij al onze landelijke tuinhuisen:

- Vloer
- Plankverhoging
- Gesloten wand onder luifel
- Andere ramen en deuren



WOLFSKAP?

Een wolfskapdak is een dak met afgeschuinde kanten aan de korte zijden. Deze type daken kwamen vroeger veel voor op traditionele landelijke boerderijen.

CROFT - VURENHOUT

In ons landelijk assortiment kan je kiezen voor onze Croft, een tuinconstructie in paneelbouw met typerend wolfskapdak. Dit soort tuinconstructie past uitstekend in een tuin in cottage stijl. De Croft, opgebouwd met planken in Zweedse rabatprofiel en gelamineerde shingels is beschikbaar in verschillende afmetingen en te verkrijgen met luifel, zijdak en aanbouwschuurtje. De luifel wordt opgebouwd met liggers en eiken palen van 12 x 12 cm.

VOORGEVELS

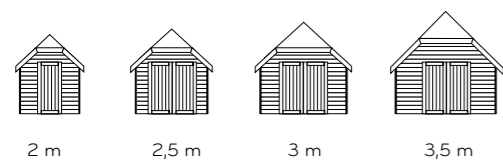

LUIFEL

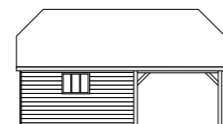

ZIJDAK



CROFT	E	D	MET LUIFEL
Voorgevel	2 → 3,5 m	2,5 → 3,5 m	2 → 3,5 m
Diepte	3 → 5 m	3 → 5 m	3 → 5 m
Voorluifel	-	-	2,5 → 4 m
Totale hoogte	2,75 m	3 / 3,2 / 3,4 m	3,5 / 3,75 / 4 m
Deur - rabatprofiel	80 x 188 cm enkel	157 x 188 cm dubbel	157 x 188 cm dubbel
Glas	helder	helder	helder
Raam - rabatprofiel	opvallend	opvallend	opvallend
Dakbedekking	gelamineerde shingels	gelamineerde shingels	gelamineerde shingels



ASYMMETRISCH

Een asymmetrisch dak is een dak waarbij de twee dakschilden verschillend zijn in lengte.

LODGE - VURENHOUT

Deze tuinconstructie met asymmetrisch dak geeft jouw tuin een romantisch en charmant karakter. De grote dubbele boogdeur maakt onze Lodge niet alleen uniek qua uitzicht maar is ook zeer praktisch om je materiaal gemakkelijk in en uit jouw tuinhuis te halen. Al de Lodges zijn opgebouwd met Zweeds Rabatprofiel.



De Lodge is ook verkrijgbaar met voorluisel of met de combinatie voor- en zijluisel, opgebouwd met eiken palen van 12 x 12 cm. Zo creëer je een extra ruimte in je tuin om gezellig buiten te tafelen of om optimaal van die lange zomeravonden te genieten. Deze tuinconstructies van topkwaliteit zijn tot in de details afgewerkt. De modellen met voorluisel hebben een rechte deur.

ZIJLUISSEL

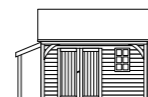
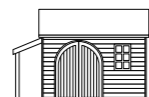

AANBOUWSCHUURTJE

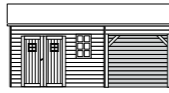

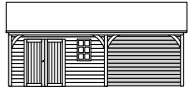
				
LODGE	D	DT	V	VT
Voorgevel	3,5 / 4 m	3,5 / 4 m	3 → 4 m	3 → 4 m
Diepte	2,5 / 3 m	2,5 / 3 m	2,5 / 3 m	2,5 / 3 m
Voorluisel	-	-	1 m	1 m
Zijluisel	-	2,5 → 4 m	-	2,5 → 4 m
Totale hoogte	3,1 m	3,1 m	3,4 m	3,4 m
Deur - rabatprofiel	157 x 188 cm dubbel + kijkramen*	157 x 188 cm dubbel + kijkramen*	157 x 188 cm dubbel + kijkramen*	157 x 188 cm dubbel + kijkramen*
Glas	helder	helder	helder	helder
Raam - rabatprofiel	opvallend	opvallend	opvallend	opvallend
Dakbedekking	gelamineerde shingels	gelamineerde shingels	gelamineerde shingels	gelamineerde shingels

OPTIES: boogdeur mogelijk bij model D en DT

* Je kan kiezen voor een deur met of zonder kijkramen.



CARPORT

De Sheffield is nu ook beschikbaar met een diepte van 3,5 m zodat je hem kan gebruiken als carport.

SHEFFIELD - VURENHOUT

Deze constructies met grote zijluifel, opgebouwd met eiken palen, typeren zich aan hun afgeschuind zijdak. Dit zorgt voor een warme landelijk karakter. Naast de bergruimte heb je ook nog een zeer ruime zijluifel (tot 6m lang!) opgebouwd met eiken palen van 12 x 12 cm, ideaal te gebruiken als overdekt terras of buitenkeuken. De keuze ligt volledig bij jou.

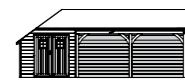
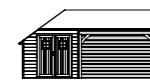
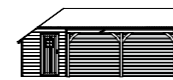
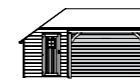

SHEFFIELD

E

D

Voorgevel	2 m
Diepte	3 / 3,5 m
Zijluifel	3 → 6 m
Totale hoogte	3,10 / 3,4 m
Deur - rabatprofiel	80 x 188 cm enkel + kijkraam
Glas	helder
Raam - rabatprofiel	optie
Dakbedekking	gelamineerde shingels

Voorgevel	2,5 m
Diepte	3 / 3,5 m
Zijluifel	3 → 6 m
Totale hoogte	3,10 / 3,4 m
Deur - rabatprofiel	157 x 188 cm dubbel + kijkramen
Glas	helder
Raam - rabatprofiel	optie
Dakbedekking	gelamineerde shingels



TRADITIONELE TUINHUIZEN

Zie je het al voor je? Een lekkere barbecue op een zwoele zomeravond, een goed glas wijn en een zomers muziekje. Zalig genieten met tuinkaarsen op de achtergrond die jouw traditionele, klassieke tuinhuis volop in de kijker zetten. Ontdek hier de verschillende mogelijkheden van de Exterior Living Classics.

GOED OM TE WETEN:

Volgende opties zijn beschikbaar bij al onze traditionele tuinhuisen:

- Vloer
- Plankverhoging
- Andere ramen en deuren
- Goot & afvoerpijp



CLASSIC IN BLOKHUTSYSTEEM DRUKGEÏMPREGNEERD GRENHOUT

Ben je op zoek naar een stevige tuinconstructie in de traditionele chalet stijl uit de bergen? Dan is de Classic met blokhut hoekverbinding vast iets voor jou. Een tuinhuis vol traditionele waarden en karakter. Een succesmodel die zijn tijdloze kwaliteiten reeds lange tijd bewezen heeft.

Dit tuinhuis is beschikbaar in verschillende afmetingen en met verschillende types ramen en deuren. Een overzicht vind je vanaf p. 64. Meer info over het blokhutstelsel vind je op p. 60.



VOORLUIFEL

Dakluisel vooraan verandert volgens breedte:
2-2,5 m: 40 cm / 3-5 m: 80 cm / > 5 m: 95 cm

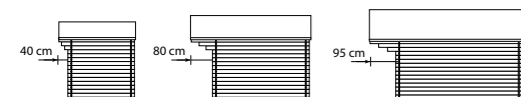

LUIFELMOGELIJKHEDEN

Afdak zijgevel
80 of 145

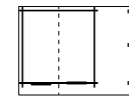

Voorluisel
1,2 m

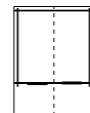



Voorluisel
2/3 m

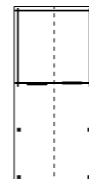

Voorluisel
4 m



CLASSIC BL	 E	 D	 MAXI	OPTIES
Voorgevel	2 → 5 m	2 → 5 m	6 m	dakpanplaten
Diepte	2 → 5 m	2 → 5 m	3 → 6 m	afdak zijgevel 80 of 145 cm
Totale hoogte	2,34 → 2,73 m	2,34 m → 2,73 m	2,86 m	voorluisel 1,2 / 2 / 3 / 4 m
Deur	83 x 190 cm enkel	143 x 190 cm dubbel	143 x 190 cm dubbel	buitentop luisel dichtmaken
Glas	helder	helder	helder	
Raam	optie	optie	optie	
Dakbedekking	shingels	shingels	shingels	



OVERKAPPINGEN

Wil je ten volle genieten van jouw tuin en van het buitenleven? Dan is een overkapping zeker iets voor jou. Steeds vaker gaan mensen hun tuin inrichten als een onderdeel van de leefruimte om zowel met goed weer als slecht weer van hun tuin te kunnen genieten. Met een overkapping in jouw tuin creëer je een paradijs in eigen tuin.



DE LUNA EN HET LUCCA TUINSET
PASSEN PERFECT BIJ ELKAAR.
IDEALE MATCH.

Zie onze tuinhoutbrochure
voor meer info.



LUNA - DRUKGEÏMPREGNEERD GREENHOUT

Wil je ten volle genieten van jouw tuin en van het buitenleven? Deze Luna zorgt ervoor dat je overdag beschermd bent tegen UV-stralen en 's avonds is dit de perfecte plaats om gezellig samen te zijn met vrienden. Kies zelf de functie van deze modulaire en moderne tuinconstructie: tuinkamer, overdekt terras, jacuzzi, loungehoek bij het zwembad, outdoor kitchen,...

LUNA

Breedte	3 / 4 / 5 m	4 m
Diepte	3 m	4 m
Verticale palen	12 x 12 x 300 cm	12 x 12 x 300 cm
Horizontale liggers	12 x 16 cm - gelamelleerd	12 x 16 cm - gelamelleerd
Dakbalken	58 x 170 mm	58 x 170 mm

OPTIES

Wandelement : 2 luna panelen met lamellen + 1 paal

VOORBEELD OPSTELLINGEN

3 wand-elementen + 2 palen

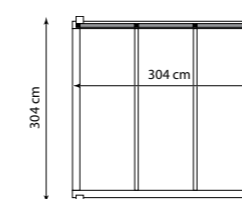

4 wand-elementen + 3 palen

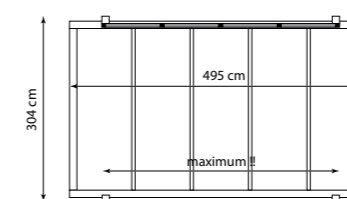

7 wand-elementen + 5 palen

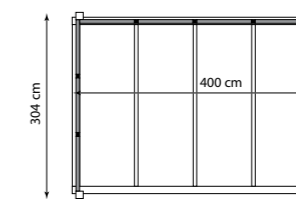

8 wand-elementen + 8 palen

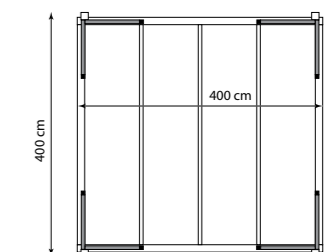

Basisstructuur, volledig open



Basisstructuur met geperforeerd polyestergaas (wit, beige, grijs)



Basisstructuur met Luna dakpanelen

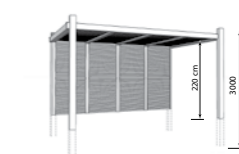



GARAGES

Een garage is een must om je wagen te beschermen. Een auto die in de winter in een garage staat, start veel vlotter. Je bespaart ook tijd op die dagen vol winters fileleed omdat je je ruiten niet ijsvrij hoeft te maken. Daarnaast heb je ook meteen de perfecte opbergplaats voor al jouw tuinmateriaal en tuinmeubels. Opgeluimd staat netjes. Kies hier de stijl die het best past bij jouw tuin, woning of persoonlijke smaak.



GARAGE MODERN IN PANEELBOUWSYSTEEM VURENHOUT

GARAGE MODERN IN BLOKHUTSYSTEEM DRUKGEÏMPREGNEERD GRENHOUT



MODERN PN

E

OPTIES

Voorgevel 3 → 4 m
 Diepte 5 → 10 m
 Totale hoogte 2,45 m
 Metalen kantelpoort 240 x 195 cm
 Raam -
 Dakbedekking staalplaten
 Voordak 30 cm

luifel
 geïsoleerde staalplaten
 anticondens staalplaten

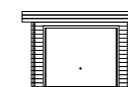

MODERN BL

E

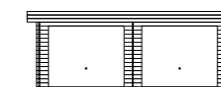

D

OPTIES

Voorgevel 3 → 5 m
 Diepte 5,2 / 7 m
 Totale hoogte 2,47 m
 Metalen kantelpoort 240 x 195 cm
 Raam vast
 Glas helder
 Dakbedekking staalplaten

6 m
 7 m
 2,47 m
 240 x 195 cm
 vast
 helder
 staalplaten

dakplanken
 afdak zijgevel 1 / 2 m
 voorluifel 1 / 2 / 3 / 4 m
 gesloten wand onder luifel



CROFT GARAGE VURENHOUT

GARAGE CLASSIC IN BLOKHUTSYSTEEM DRUKGEÏMPREGNEERD GRELENHOUT

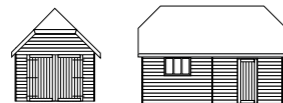

CROFT

350

OPTIES:

Voorgevel	3,5 m
Diepte	6 → 10 m
Totale hoogte	4 m
Deur	80 x 188 cm enkel
Kantelpoort met houten bekleding	240 x 195 cm
Raam	opvallend
Glas	helder
Dakbedekking	gelamineerde shingels

aanbouwschuurtje,
dampscherm

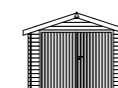

CLASSIC BL

E

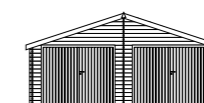

D

OPTIES

Voorgevel	3 → 5 m	6 m	afdak zijgevel 80 of 145 cm voorlufel 1,2 / 2 / 3 / 4 m buitentop luifel dicht
Diepte	5,2 / 7 m	7 m	
Totale hoogte	2,6 m	2,86 m	
Daklufel vooraan	40 cm	95 cm	
Metalen kantelpoort	240 x 195 cm	240 x 195 cm	
Raam	vast	vast	
Glas	helder	helder	
Dakbedekking	shingels dakpanplaten in staal	shingels dakpanplaten in staal	



CARPORTS

Geen ruimte om een houten garage te plaatsen, maar ook geen zin om je wagen zomaar buiten op straat te laten staan? Een carport in hout biedt de perfecte oplossing! Bovendien vind je een houten carport zowel in een moderne als in een meer traditionele stijl. Voor elke tuin wat wils dus! Eerder op zoek naar een carport in aluminium? Die vind je terug op onze website: www.exteriorliving.be of in onze brochure Aluminium Constructies. Vraag er naar bij je professional.



BOX CARPORT IROKO OF VURENHOUT

De Box carport is in losstaand en in aanbouwmodel beschikbaar en verkrijgbaar met of zonder berging. Elke Box wordt afgewerkt met een dampscherm om condensvorming en vlekken te voorkomen. Wij zorgen er ook voor dat er geen lassen zichtbaar zijn aan de voorkant van de berging. Topkwaliteit dus.

AFWERKING

Wil je een carport met een warme uitsraling? Kies dan voor een houten beplanking in iroko hardhout of in vurenhout. Wanneer je jaarlijks of tweejaarlijks je carport onderhoudt met een beits of een olie kan je jarenlang van je constructie genieten.

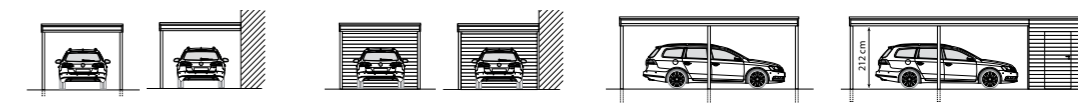

BOX CARPORT	ZONDER BERGING	MET BERGING	OPTIES
Voorgevel	3 / 3,5 / 4 / 5 m	3 / 3,5 / 4 / 5 m	vast raam
Diepte	6 m	6 m	opvallend raam
Totale hoogte	afh. positie palen	2,40 m	dakrand beschikbaar in RAL 9004 zwart
Diepte berging	-	2 → 4 m	beplanking onderzijde luifel
Deur	-	80 x 188 cm enkel	gesloten wand onder luifel
Raam	-	-	-
Dakbedekking	epdm	optie epdm	-



BOX CARPORT WPC

Liever geen onderhoud aan je carport en een voorkeur voor grijze tinten? Dan is de carport in wpc vast iets voor jou. WPC vraagt geen onderhoud, is 100% recycleerbaar, waterresistent en zeer bestand tegen insecten en schimmels. De Box carport is in losstaand en in aanbouwmodel beschikbaar en verkrijgbaar met of zonder berging.



BOX CARPORT	ZONDER BERGING	MET BERGING	OPTIES
Voorgevel	3 / 3,5 / 4 / 5 m	3 / 3,5 / 4 / 5 m	vast raam
Diepte	6 m	6 m	dakrand beschikbaar in RAL 9004 zwart
Totale hoogte	afh. positie palen	2,40 m	beplanking onderzijde luifel
Diepte berging	-	2 → 4 m	gesloten wand onder luifel
Deur	-	100 x 200 cm enkel	
Raam	-	-	
Dakbedekking	epdm	optie epdm	

MALUWI CARPORT ALUMINIUM

Eerder op zoek naar een carport in aluminium? Bekijk dan ons assortiment aluminium constructies. Je vindt er alles over op onze website: www.exteriorliving.be of vraag naar onze brochure.



MALUWI CARPORT	ZONDER BERGING	MET BERGING	OPTIES
Voorgevel	1,8 → 4,5 m	1,8 → 4,5 m	gesloten wand onder luifel
Diepte	1,8 → 4,5 m	1,8 → 4,5 m	aluminium panelen
Totale hoogte	2,5 m	2,5 m	
Dakbedekking	epdm	epdm	
Diepte berging	-	1,8 → 4,5 m	
Deur	-	aluminium schuifdeur	
	-	gelaagd opaal	
Raam	-	-	



MODERN CARPORT DRUKGEÏMPREGNEERD GRENHOUT

De Modern carport is beschikbaar in losstaand en in aanbouwmodel en verkrijgbaar met of zonder berging. Indien gewenst kan je tuinschermen tussen de palen plaatsen om een gesloten wand te creëren. Alles over ons assortiment tuinschermen vind je in onze tuinhoutbrochure.



ZONDER BERGING



MODERN CARPORT	E	D	AANBOUW E	AANBOUW D	OPTIES
Voorgevel	3,59 / 4,79 m	5,93 m	3,09 m	4,59 m	paalhouders
Diepte	4,55 / 6,55 m	4,55 / 6,55 m	4,55 / 6,55 m	4,55 / 6,55 m	stormverankering
Totale hoogte	2,47 m	2,47 m	2,47 m	2,47 m	dakplanken
Dakbedekking	staalplaat	staalplaat	staalplaat	staalplaat	epdm

De berging wordt opgemaakt met het degelijk blokhutsysteem. Meer info over het blokhutsysteem vind je op p. 60.

MET BERGING

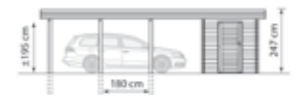

MODERN CARPORT	E	D	AANBOUW E	AANBOUW D	OPTIES
Breedte	3,59 / 4,79 m	5,93 m	3,09 m	4,59 m	paalhouders
Diepte	6,3 m	6,3 m	6,3 m	6,3 m	stormverankering
Totale hoogte	2,47 m	2,47 m	2,47 m	2,47 m	dakplanken
Breedte berging	3 / 4,2 m	5,33 m	2,78 m	4,28 m	epdm
Diepte berging	2 → 6 m	2 → 6 m	2 → 6 m	2 → 6 m	
Deur	83 x 190 cm - enkel	83 x 190 cm - enkel	83 x 190 cm - enkel	83 x 190 cm - enkel	
Raam	optie	optie	optie	optie	
Dakbedekking	staalplaat	staalplaat	staalplaat	staalplaat	



TECHNISCHE INFO

In dit hoofdstuk vind je alle info over de verschillende constructiesystemen, de bijhorende details en de mogelijkheden in ramen en deuren. Twijfel je nog over de materiaalkeuze? Bekijk dan eerst de specificaties van al onze houtsoorten en andere materialen die we gebruiken. Zo kan je makkelijker een gegronde keuze maken.

CONSTRUCTIESYSTEMEN

ALPHA-SYSTEEM (AL)

Je kan kiezen voor het gepatenteerde alpha-systeem met zijn unieke hoekverbinding. Je hebt bij dit systeem een rechte hoekafwerking en gelijk gelijnde wandplanken aan de voorkant en de zijkant. Zo heb je een modern tuinhuis met egale, vlakke wanden binnen en buiten. Het alpha-systeem is ook zeer eenvoudig op te bouwen. De tuinhuisen zijn vervaardigd uit Noord-Europees grenen en zijn standaard drukgeïmpregneerd. De dikte van de wanden is 28 mm.

Op de Modern-modellen wordt er epdm op dakplanken voorzien. Bij de Classic kan je kiezen tussen shingels en dakpanplaten in staal.

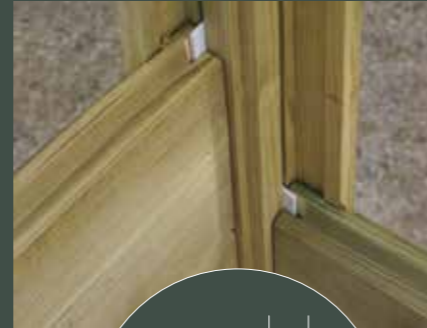

BLOKHUT-SYSTEEM (BL)

Daarnaast kan je ook kiezen voor het blokhutsysteem. Onder blokhutsysteem verstaat men de traditionele blokhut-hoekverbinding met doorschietende hoekdelen. Bij de dikte van de wandplanken hebt u de keuze uit 28 of 45 mm.

De tuinconstructies zijn vervaardigd uit Noord-Europees grenen. Een geïmpregneerde afwerking is mogelijk. Je kan kiezen uit rechte of afgeschuinde hoekjes.

Afhankelijk van het model kan je als dakbedekking kiezen tussen: shingels, dakpanplaten in staal, staalplaten met of zonder isolatie, anti-condensatie staalplaten, epdm.

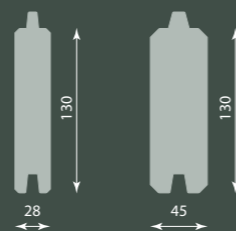

PANEELBOUW (PN)

Bij het paneelbouwsysteem worden de wanden voorgemonteerd op een vast kader. Op locatie worden de kaders en m.a.w. de volledige wanden aan elkaar geschroefd. Door de planken op regelmatige afstand vast te nieten op een robuust kader, zijn we zeker van een stabiele constructie bij eender welke weersomstandigheden. Elke constructie in paneelbouw wordt voorzien van een damp scherm. Standaard werken we met planken van 19 mm, bij de Box in iroko gebruiken we planken van 15 mm en de Vintage heeft een beplanking van 16 mm. Voor onze landelijke constructies wordt dit het typische Zweeds Rabatprofiel. Ook onze tuinconstructies in WPC worden opgebouwd volgens dit systeem.



TRESPA®-PLAATSISTEEM

Bij het Panama model worden de wanden opgebouwd met volkunststofplaten of Trespa®. De platen worden vastgelijmd op een vast kader waardoor er geen zichtbare verankering is. Door deze techniek beschikt deze constructie over een geventileerd gevelsysteem. Ook het isoleren van deze wanden behoort tot de mogelijkheden.



PEN-EN-GATVERBINDING

Voor bepaalde constructies wordt er een pen-en gatverbinding gebruikt. Een pen-en gatverbinding is een houtverbinding waarbij twee houten onderdelen door middel van een pen en een gat met elkaar worden verbonden. Aan het ene deel wordt een pen gemaakt en in het andere onderdeel wordt een gat gemaakt met dezelfde afmetingen zodat de pen mooi in het gat schuift. Een pen- en gatverbinding is een zeer sterke verbinding.



DAKBEDEKKING

SHINGELS



Rood-bruin

Groen

Zwart

Rood-bruin
gelamineerd

Zwart
gelamineerd

STAALPLATEN

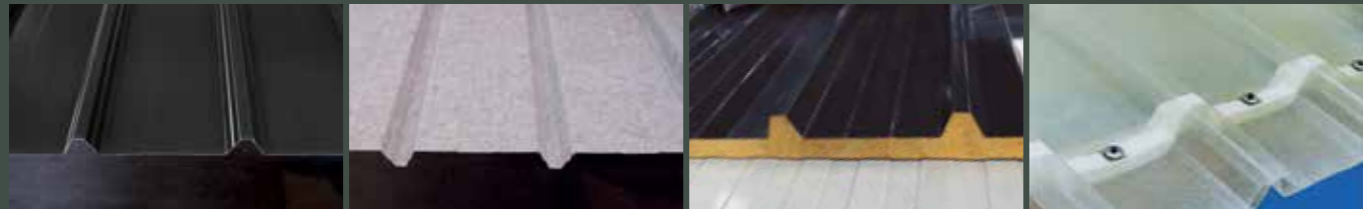

Staalplaten

Anti-condens staalplaten

Geïsoleerde staalplaten - 4 cm

Lichtstraat plaat

DAKPANPLATEN



Terracotta

Zwart

EPDM



Alle tuinconstructies met platte daken worden ook aangeboden met epdm.

WANDBEPLANKING



PN 15 BOX iroko



PN 16 Vintage



PN 19 BOX rib plank



PN 19



BL 28



BL 45



Zweeds Rabatprofiel



WPC



Trespa®

DEUREN - PANEELBOUW

DEUREN

Bij alle paneelbouwconstructies met enkele deur wordt de letter E toegevoegd aan de benaming, bij de constructies met dubbele deur wordt de letter D toegevoegd. Schuifdeuren krijgen de benaming Tokyo. Een dubbele schuifdeur voor een paneelbouw constructie bestaat uit één openschuivend deel en één vast deel.

DRAAIDEUREN

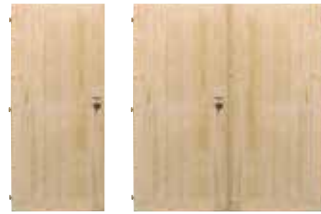

Volhouten deur (enkel en dubbel)



1/2 glasdeur (enkel en dubbel)



4v opaal glasdeur (enkel en dubbel)



Volhouten deur met kijkraam (enkel en dubbel)



Cottage boogdeur



Trespa® deur (enkel en dubbel) - Panama

SCHUIFDEUREN



Houten schuifdeur opaal glas



Houten schuifdeur met extra vast deurdeel



Aluminium schuifdeur - Panama



Aluminium schuifdeur - Box wpc, Reja en Maluwi

POORTEN



Metalen kantelpoort



Kantelpoort met houten bekleding

Opmerking: kantelpoort kantelt buiten de gevel!

DEUREN - ALPHA / BLOKHUT

DEUREN

Bij alle constructies met alphaverbinding of blokhutverbinding met enkele deur wordt de letter E toegevoegd aan de benaming, bij de constructies met dubbele deur wordt de letter D toegevoegd. Schuifdeuren krijgen de benaming Tokyo. Een dubbele schuifdeur bestaat uit twee openschuivende delen.

DRAAIDEUREN

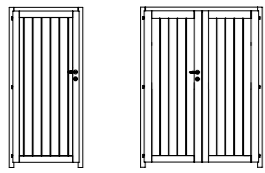

Volhouten deur (enkel en dubbel)

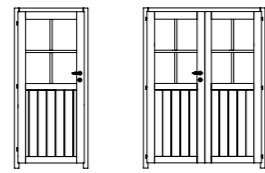

1/2 glasdeur (enkel en dubbel)

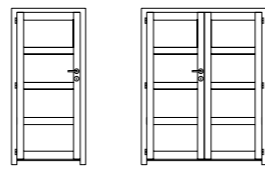

4V-glasdeur (enkel en dubbel)
helder of acide glas

DRAAIDEUREN DUBBEL GLAS

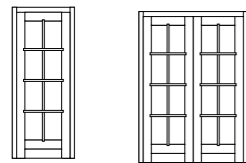

Glasdeur in kleurloos gedrenkt vurenhout
(enkel en dubbel)

SCHUIFDEUREN

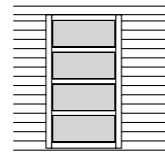

Enkele schuifdeur (L → R)



Dubbele schuifdeur

POORTEN

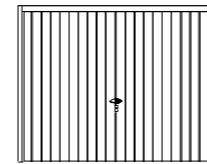

Metalen kantelpoort

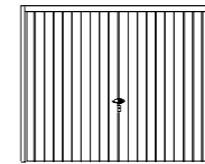

Kantelpoort met houten bekleding

Opmerking: kantelpoort kantelt buiten de gevel!

DRAAIRICHTING

links binnen

rechts binnen

links buiten

rechts buiten

dubbel links binnen

dubbel rechts buiten



RAMEN - PANEELBOUW

RAMEN

Bij alle modellen is er ook de mogelijkheid om in optie extra of andere ramen te kiezen. De mogelijkheden variëren naargelang het model. Vraag hiervoor raad bij je verdeler.

OPENVALLENDE RAMEN



gelaagd opaal glas



helder glas



VASTE RAMEN



gelaagd opaal glas



wpc + gelaagd opaal glas



helder glas



OPTIES:

Dubbel glas, iroko, met of zonder kleinhouten.

RAMEN - ALPHA / BLOKHUT

RAMEN 28 EN 45 MM

Bij alle modellen is er ook de mogelijkheid om in optie extra of andere ramen te voorzien. De mogelijkheden variëren naargelang het model. Vraag hiervoor raad bij je verdeler.

VASTE RAMEN

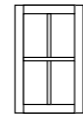

helder glas

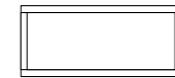
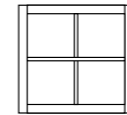
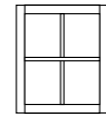

helder of acide glas

NAAR BINNEN OPENDRAAIENDE RAMEN



helder glas

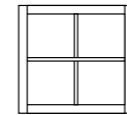
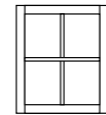

OPENVALLENDE RAMEN

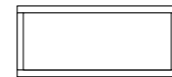

helder of acide glas

RAMEN DUBBEL GLAS 45 MM

NAAR BINNEN OPENDRAAIENDE RAMEN

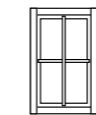

helder glas

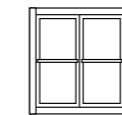

VASTE RAMEN

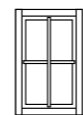

helder glas

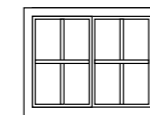
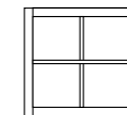
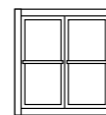

MATERIAALSOORTEN

TRESPA®

De Trespa® gevelplaat van 6 mm dik is een duurzaam materiaal die heel vaak gebruikt wordt in architecturale toepassingen. De hoge technische prestaties van TRESPA® maken dit materiaal bijzonder geschikt voor buitentoepassingen. Het zorgt er tevens voor dat jouw tuinhuis bestand is tegen licht, sterke temperatuurswisselingen en andere weersinvloeden. Dit type platen worden vaak gebruikt als geventileerd gevelsysteem. Bovendien is het gebruikte materiaal 100% recycleerbaar, dus uiterst milieuvriendelijk. Dit materiaal, conform de Europese norm EN 438 en houder van het CE kwaliteitslabel, vormt dus een uitstekend onderhoudsarm alternatief voor de traditionele materialen.



NOORDS HOUT

Exterior Living gebruikt hout uit het Hoge Noorden, afkomstig uit Noord-Scandinavië en Noord-Siberië. Dit vurenhout en grenenhout wordt door deskundigen zorgvuldig geselecteerd. De sterkte en de stabiliteit van dit hout wordt door de trage groei gegarandeerd. Het is een levende materie die bij wisselend weer uitzet en krimpt. Zo ontstaan er barsten en scheuren die het hout een natuurlijke charme geven. De kwaliteit en sterkte vermindert absoluut niet.



THERMOWOOD

Thermowood is vurenhout of ayous dat langdurig verhit wordt in een speciale oven. Hierdoor verandert de structuur en verbetert de duurzaamheid en de vormvastheid van het hout. Door dit verhittingsproces krijgt het hout die specifieke mooie donkerbruine kleur. Het verschil tussen vuren en ayous? Vuren is een houtsoort afkomstig uit het hoge Noorden, met kwasten die voor een charmante Scandinavische look zorgen. Ayous is een Afrikaanse houtsoort met een mooie, zachte, onopvallende houttekening, waardoor er geen kwasten zichtbaar zijn. Dit resulteert in een iets strakkere uitstraling. Indien het oppervlak vuil is, volstaat een reiniging met water en eventueel een zachte zeep. Wanneer je de donkerbruine kleur wil behouden, is het aanbrengen van een beits of olie op terpentine basis wel noodzakelijk.



IROKO

Sterk West-Afrikaans hout. De houtstructuur is vrij gelijkmatig, met een matig fijne nerf. Iroko heeft een rechte draad tot kruisdraad en in een zeldzaam geval een golvende draad (natuurlijke duurzaamheidsklasse I-II). Originele kleur: geel-oranje, licht tot middenbruin. Iroko heeft geen knopen en vergrijsst gelijkmatig met de tijd onder invloed van het zonlicht. Indien je de oorspronkelijke kleur wenst te behouden, moet je deze behandelen met houtolie.



WPC

WPC (Wood Plastic Composite) of hout-kunststof-composiet is een geperst materiaal bestaande uit hout en een thermoplastische kunststof. Het werd ontwikkeld met als doel het esthetische karakter van hout te verenigen met de onderhoudsvriendelijkheid van kunststof. WPC heeft dezelfde duurzaamheid als kunststof en is zeer geschikt voor buitentoepassingen. Dit materiaal is 100% recycleerbaar, waterresistent en zeer bestand tegen insecten en schimmels. WPC bestaat voor een groot deel uit hout, wat er voor zorgt dat ook dit materiaal leeft. Dat wil zeggen dat het, ondanks zijn topkwaliteit, toch onder invloed staat van schommelingen in temperatuur en vochtigheid. WPC kan krimpen en zwellen onder invloed van het klimaat, wat voor tijdelijke vervormingen kan zorgen. Maar dit beïnvloedt de sterkte zeker niet. Ook op gebied van kleur volgt WPC het natuurlijke karakter van hout. WPC wordt niet volgens RAL kleuren gemaakt, waardoor er kleurschakering binnen eenzelfde kleurspectrum mogelijk is. De planken van dit materiaal worden geborsteld zodat de oppervlakte een niet-glanzende structuur krijgt. Dit zorgt voor een luxueuze natuurlijke uitstraling. Verkleuringen, bijvoorbeeld door vuil in de regen, zijn normaal. Een intense regenbui spoelt dit meestal weer weg. In het begin zullen de WPC planken onder invloed van het weer een lichte verkleuring ondergaan.



PADOEK

Uitzonderlijk stabiel hout uit Midden- en West-Afrika. De nerf is matig fijn, en soms komt er kruisdraad voor. Maar meestal heeft het hout een vrij gelijkmatige structuur. Het kernhout van Afrikaans padoek is zeer duurzaam (natuurlijke duurzaamheidsklasse I). Originele kleur: koraalrood tot paarsbruin. Padoek heeft geen knopen en vergrijsst zeer snel onder invloed van het zonlicht. Indien je de oorspronkelijke kleur wenst te behouden, moet je deze behandelen met houtolie.



EIGENSCHAPPEN VAN HOUT

Hout leeft! Dat wil zeggen dat het ondanks zijn topkwaliteit zich toch moet aanpassen aan schommelingen in temperatuur en vochtigheid. Hout krimpt en zwelt onder invloed van het klimaat, wat voor tijdelijke vervormingen kan zorgen. Hierdoor kunnen barsten en scheuren ontstaan en kan ook de kleur veranderen, maar deze beïnvloeden de sterkte zeker niet. Dit zijn net de typische kenmerken die het natuurlijke karakter van hout bepalen. Een bewuste keuze die je maakt als je kiest voor de authenticiteit van hout.

VERGRIJZING

Het vergrijzen van hout is een natuurlijk proces. Door wind, regen en UV-straling verteren de natuurlijke kleurstoffen in het hout. Dit gebeurt aanvankelijk alleen aan de buitenkant, maar gaat steeds dieper naarmate het hout ouder wordt. Niet alle houtsoorten worden even grijs of vergrijzen even snel. Omdat vergrijzen wordt veroorzaakt door regen en zon, bepaalt de plaats van je houten constructie de mate van het vergrijzingsproces. Zo zal hout dat steeds in de volle zon staat, sneller vergrijzen. Het vergrijzen van hout heeft geen gevolgen voor de stevigheid. Er zijn dus geen risico's aan verbonden en het is niet nodig om vergrijsd hout om die reden te vervangen. Maar omdat het vergrijzen vaak niet gelijkmatig gebeurt, kan een constructie er wel vlekkelig gaan uitzien. Vergrijzen is niet te voorkomen, maar het proces is wel te sturen door het hout te beitsen of te verven.

Noords hout

Iroko

Padoek

Thermowood



DRUKIMPREGNATIE

Niet-behandeld hout moet beschermd worden. Onze types Noords hout krijgen bij ons alvast eerste behandeling tegen ons guur klimaat door middel van drukimpregnatie. Geïmpregneerd hout krijgt een zoutgroene kleur en is daardoor beter beschermd tegen schimmels, verrotting en insecten dan niet-geïmpregneerd hout. Het Noords hout dat we gebruiken is bijzonder geschikt om te impregneren. Om de kwaliteit van drukimpregnatie klasse te behouden mogen drukgeïmpregneerde producten niet verzaagd worden. Als het hout vergrijsd, kan het bijgekleurd worden met een groene beits of een kleur naar keuze. Wij impregneren in eigen beheer. Het verduurzamingsproduct wordt samen met het hout onder druk gebracht in een cilindervormige ketel totdat het hout volledig verzadigd is. Onze jarenlange ervaring met dit procédé waarborgt deze kwaliteit. Sinds 2022 impregneren we ons Noords Hout op een meer ecologische manier. Hierdoor is het wel van belang dat constructies die niet voorzien zijn van een dampscherm preventief worden behandeld tegen waterinsijpeling! Behandel je constructie meteen na plaatsing met een waterafstotend product en herhaal deze behandeling jaarlijks voor een optimaal resultaat. Zo dragen we samen ons steentje bij voor onze planeet.

ONDERHOUD

HOUT

Het reinigen van het hout doe je eenvoudig met water en een neutrale zeep. De blootstelling van hout aan de natuurelementen doet de kleur geleidelijk aan vergrijzen en maakt het oppervlak ruwer. Daarom raden we aan om hout regelmatig te behandelen met een houtolie of beits. Zo bescherm je je product tegen vlekken en rem je het verzuuringsproces af. Doe dit zo spoedig mogelijk om de warme uitstraling van je product niet te verliezen. Zorg er alleszins voor dat het onbehandeld hout niet in aanraking komt met vocht. De buitenzijde behandelen met minstens één beschermingslaag en twee dekkende lagen, geeft je constructie de beste bescherming. Onze houtproducten regelmatig even opschuren en met een olie inwrijven, zorgt er voor dat je voor een lange tijd van je Exterior Living-product kan genieten. Voor meer informatie en advies kan je terecht bij je dichtstbijzijnde dealer.

WPC

WPC heeft zo goed als geen onderhoud nodig. Spoel jouw tuinconstructie volledig af met water na de opbouw. Dit helpt om losse vezeltjes weg te spoelen. Probeer dit steeds zo gelijkmatig mogelijk voor uw volledige wand te doen, zo bekomt u sneller een egale vergrijzing. Reinigen volstaat met water en eventueel wat ontvettingsmiddel. Gebruik beter geen hogedrukreiniger en ga niet schrobben of schuren op WPC. Dit veroorzaakt enkel grotere kringen.

TRESPA

Met Trespa® bent je zo goed als van het onderhoud af. Vuil is eenvoudig te reinigen met een zeepsopje.

GARANTIE

Op constructies in drukgeïmpregneerd Noords hout geldt een garantietermijn van 5 jaar tegen insecten, schimmels en verrotting. Deze garantie is evenwel uitsluitend van toepassing, indien het hout niet werd verzaagd en/of doorboord én op voorwaarde dat de constructie bovengronds werd geplaatst. Voor constructies in hardhout en in thermowood wordt verwezen naar de respectieve duurzaamheidsklassen voor deze houtsoorten. De garantie houdt in dat het product, een gelijkwaardig alternatief of een onderdeel ervan omgeruild wordt bij jouw verdeelpunt. Vallen niet onder garantie: andere kosten (transport, werkuren of andere kosten), barsten, scheuren of vervormingen.

PRIJZEN EN INFO

Voor meer info en een gedetailleerde offerte kan je je wenden tot je Exterior Living verdeler. Via onze website www.exteriorliving.be vind je gemakkelijk de contactgegevens van een verdeelpunt in je buurt.

EXTERIOR LIVING : SAMEN REALISEREN WIJ DE TUIN VAN UW DROMEN

Exterior Living is het overkoepelend merk van de groep Valcke & Zoon te Gits. Reeds 3 generaties lang zijn wij succesvol actief als producent en verdeler van een modern en ruim gamma voor tuin- en buitenbeleving. Wij bieden een uitgebreid assortiment kwaliteitsvolle tuinconstructies in hout en aluminium, zwembaden, poorten, tuinafsluitingen en tuinhout aan.

BELGISCHE KWALITEIT

Wij staan garant voor kwaliteit, maatwerk, originaliteit en vakmanschap van eigen bodem. Door onze kennis en jarenlange ervaring in het vak hebben wij een optimale harmonie tussen ambacht en industrialisatie bereikt. Zo impregneren wij ons hout ook zelf om het preventief te beschermen tegen verrotting en insecten.

DUURZAAMHEID

Exterior Living is houder van het PEFC-label (certificaat voor duurzaam bosbeheer) dat erover waakt dat er meer bomen worden aangeplant dan gekapt.



DEALER NETWERK

Om er voor te zorgen dat jouw aangekocht product kwalitatief geplaatst wordt, werken wij samen met professionele dealers die jouw wensen en behoeften vervullen. Zij zorgen niet alleen voor een correcte plaatsing, maar geven je ook advies en een perfecte dienst na verkoop.



ASSORTIMENT

Ons volledig gamma vind je terug in onze verschillende brochures. Deze zijn verkrijgbaar bij je lokale verdeler en kan je ook online doorbladeren op www.exteriorliving.be



Exterior Living, geniet van het buitenleven



COLOFON

Niettegenstaande deze brochure met veel zorg werd opgemaakt, zijn alle vermelde prijzen, teksten en tekeningen onder voorbehoud van drukfouten. Afbeeldingen en tekeningen zijn contractueel niet bindend. Alle foto's zijn indicatief en kunnen afwijken van de realiteit of opties bevatten. Onder voorbehoud van vergissingen en/of wijzigingen van materiële aard waarvoor geen aansprakelijkheid geldt. Lichte afwijking van model, maten, kleuren en constructie

voorbehouden. Vermelde afmetingen zijn nominaal. Om de kwaliteit van drukimpregnatie klasse 4 te behouden mogen drukgeïmpregneerde producten niet verzaagd worden. Niet behandelde producten moeten behandeld worden tegen onze klimaatsinvloeden. Geen enkel product is bij vervaardiging geschilderd. Informeer hiervoor bij uw dealer. Wij zoeken steeds om onze producten te perfectioneren. Daarom behouden wij het recht om op elk ogenblik product-

specificaties te wijzigen. GARDIVAL® en TACK® zijn geregistreerde merken. Niets mag gereproduceerd worden zonder schriftelijke toestemming van de v.u. Valcke & Zoon NV, België. Deze folder is niet geschikt voor bus-aan-busverdeling en is geen contractueel document. Geldig vanaf 1 januari 2022 en vervangt alle vorige.



Jouw Exterior Living vakman:

01042022.5.000_v1